

iN

OFFICE

PERFORMANCE
iN LIGHTING

powered by
GEWISS

PERFORMANCE
iN LIGHTING | powered by
GEWISS

Les systèmes de communication modernes et l'aménagement flexible des locaux modifient constamment l'environnement de travail dans les bureaux. PERFORMANCE iN LIGHTING prend en compte les tendances actuelles dans l'univers des bureaux et les espaces de travail et répond aux exigences réglementaires nécessaires pour la conception de nos luminaires. Ainsi, les découvertes scientifiques les plus récentes de l'effet de la lumière sur le biorythme humain sont intégrées dans la conception et le développement de nos éclairages. Nos luminaires de bureau à LED ont un caractère systémique, sont flexibles et peuvent être adaptés individuellement aux besoins d'éclairage de chaque client.

OFFICE

ÉCLAIRAGE INTÉRIEUR BUREAU

SUSPENSIONS

SL720



SL720 PL
12

SL720 PL ROUND
12

SL713+



SL713+ PL
30

SMALL LINE



SMALL LINE PL
40

SL629



SL629 PL
84

APPLIQUES PLAFOND

SL720



SL720 AB
12

SL720 AB ROUND
12

SL764+



SL764+ RE
102

SL787+



SL787+ RE
116

SL629



SL629 AB
84

SL630



SL 630 AB
92

ENCASTRÉS PLAFOND

SL764+



SL787+



LIQUID



IN-TENSE



MERCURY



SL764+ PL
102

SL787+ PL
116

LIQUID PL
72

IN-TENSE PL
50

MERCURY PL
62

LUMINAIRES SUR PIED

SL720



SL720 SL L
12



SL720 SL XL
12



SL720 SL TWIN
12

SMALL LINE



SMALL LINE SL
40

OFFICE

UNE LUMIÈRE PERFORMANTE POUR LE BUREAU MODERNE

Les nouvelles technologies, l'interconnexion mondiale et la manière dont nous communiquons aujourd'hui, modifient également les exigences que nous posons aux bureaux en tant que poste de travail. Le bureau des temps modernes doit être un lieu inspirant l'échange et les idées et où l'on peut travailler de manière concentrée tout en se sentant à l'aise.

Le bureau moderne et son éclairage doivent être:



AGRÉABLE

Nous passons en moyenne huit heures par jour au travail et jonglons en parallèle avec plusieurs autres tâches. Le souhait grandit de faire de ce lieu non seulement un poste de travail fonctionnel mais aussi un espace de vie relaxant. La lumière joue un rôle des plus significatifs, bien plus encore que les mesures de climatisation et d'insonorisation ou l'esthétique de l'aménagement intérieur. Avec le concept d'éclairage adéquat, la lumière crée comme par enchantement une atmosphère particulière sur le lieu de travail. Des solutions de lumière qui imitent la dynamique naturelle de la lumière du jour, favorisent en outre le rythme biologique de notre organisme et notre performance.



FLEXIBLE

La flexibilité s'applique à tous les domaines professionnels : lieu de travail, durée du travail, travail d'équipe, même l'élaboration des plans d'ensemble doit de nos jours être flexible. L'aménagement des bureaux tend à s'éloigner des bureaux individuels ou isolés pour privilégier les répartitions de pièces flexibles et les open-spaces. Des espaces de réunions et des zones de détente sont supposés favoriser la communication entre les personnes ainsi qu'une atmosphère créative. Des systèmes de commande d'éclairage programmés de façon intelligente viennent soutenir cette idée : ils regroupent les lampes de manière à ce que les groupes puissent, le cas échéant, être reconstitués lorsque la répartition de l'espace change - et ce sans gros effort.



INDIVIDUEL

L'époque de l'éclairage statique étant le même pour toutes les situations et tous les employés et n'offrant aucune possibilité de régulation est ainsi révolue. La technologie de commande de l'éclairage d'aujourd'hui offre à chaque employé la possibilité d'adapter son lieu de travail selon ses besoins propres et son humeur. Effet secondaire positif : Plus d'auto-détermination et d'influence personnelle accroît l'acceptation de la solution d'éclairage.



NUMÉRIQUE

À l'avenir, les technologies de nos salles de travail et pièces de vie seront encore plus interconnectées et communiqueront entre elles plus que ce n'est déjà le cas aujourd'hui. La demande de systèmes intelligents interconnectés augmente de manière exponentielle. Le système de commande intelligent de PERFORMANCE iN LIGHTING est un outil convivial qui vous permet dès aujourd'hui de contrôler plusieurs fonctions dans votre immeuble. Et grâce à la fonction intelligente de nuée de nos lampes, vous disposez au bureau de suffisamment de lumière quel que soit l'endroit où vous vous trouvez.



DURABLE

Ces dernières années, le prix de l'électricité a augmenté de façon inéluctable. Les anciens systèmes d'éclairage énergivores coûtent avant tout beaucoup d'argent et d'énergie en termes de fonctionnement et de maintenance. L'utilisation de lampes LED à haut rendement énergétique combinée à une commande intelligente en fonction des besoins, permet de nos jours de réaliser des solutions d'éclairage économes en termes de coût et de ressources. Et ce avec une qualité de la lumière améliorée.

OFFICE

EXIGENCES INDIVIDUELLES

Pour PERFORMANCE IN LIGHTING, l'homme et ses besoins tiennent toujours une place centrale, lorsque nous développons avec nos clients un concept d'éclairage. Un concept d'éclairage parfait au bureau crée une atmosphère dans laquelle on se sent à l'aise. En effet, se sentir bien stimule la créativité. Cela suppose, outre le niveau d'éclairage en conformité avec les normes, également un équilibre harmonieux entre lumière et ombres : un éclairage contrasté permet de mieux reconnaître les objets et d'accomplir son travail pleinement concentré. Une planification d'éclairage réussie souligne en outre la particularité du lieu et s'intègre de façon cohérente dans la vue d'ensemble de l'architecture.



BUREAUX INDIVIDUELS

Le bureau individuel compte parmi les formes classiques de bureau et est encore toujours la répartition privilégiée de nombreux bâtiments administratifs. Les solutions de commande HCL de PERFORMANCE IN LIGHTING personnalisent davantage les postes de travail individuels. Grâce à des ambiances d'éclairage flexibles, l'employé peut créer son propre espace lumineux, par exemple une pièce entièrement éclairée ou bien un cocon lumineux à sa table de bureau. Les luminaires dotés d'une vaste surface d'éclairage tels que les luminaires suspendus à micropismes, ne sont pas seulement perçus comme agréables parce que l'on voit d'où provient la lumière. Ils ont également un effet biologique positif sur le biorythme au sens du HCL.



BUREAUX DOUBLES

L'éclairage d'un poste de travail double doit répondre à une multitude d'exigences : un éclairage homogène et dans le respect des normes de l'espace de travail, un éclaircissement agréable des surfaces de la pièce et une dispersion si possible diffuse de la lumière jusqu'aux extrémités de la pièce. Pour un travail de durée prolongée et concentré devant un écran d'ordinateur, une parfaite limitation de l'éblouissement est en outre nécessaire. Vous retrouverez toutes ces caractéristiques dans notre famille de luminaires SL720.



BUREAUX TRIPLES

Si une troisième table s'invite sur la partie avant, cette situation met alors à rude épreuve les luminaires : Ici ce sont avant tout les familles de luminaires qui marquent des points. Elles offrent une grande liberté de conception et peuvent s'adapter aux circonstances, par exemple avec des profilés plus longs et des configurations en ligne de lumière. Parmi celles-ci figurent en particulier nos familles SL764/787+.



BUREAUX QUADRUPLES

Quatre tables rapprochées sont éclairées de façon optimale par deux luminaires sur pied à leurs extrémités. Une commande dépendant de la lumière du jour assure un éclairage variable dans les zones à proximité des fenêtres. De cette manière, l'éclairage issu de la lumière naturelle du soleil et celui de la lumière artificielle s'imbriquent très harmonieusement tout en permettant une économie énergétique. Dans les bureaux modernes, des tables à hauteur réglable sont bien souvent proposées aux employés, pour une transition saine de la position assise à debout. Les luminaires sur pied conviennent aussi parfaitement pour cette application.



OPEN-SPACE

Dans les open-spaces, le concept d'éclairage doit jongler entre individualisme et communauté : il doit répondre aux besoins individuels de chaque employé tout en créant une atmosphère perçue de tous comme étant agréable. Les open-spaces nécessitent ainsi des concepts d'éclairage prévoyant une polyvalence propre pour le poste de travail individuel tout en atteignant un concept général cohérent. Un vaste portefeuille de familles de luminaires constitue ici un sérieux avantage pour le concept général, que vous retrouvez dans nos gammes SL629, SL630 et SL720. Les ballasts intelligents des lampes suspendues ou des lampadaires procurent via des détecteurs de présence ou une fonction de nuée une sensation supplémentaire de sécurité et de bien-être et diminuent les frais d'exploitation.



SALLE DE RÉUNION

L'éclairage des salles de réunion doit répondre à des exigences d'une grande diversité: Qu'il s'agisse d'une réunion représentative avec des clients, d'une réunion d'équipe détendue ou d'un séminaire d'une journée exigeant toute la concentration des participants, chacune de ces situations exige une ambiance lumineuse différente. Seul un concept d'éclairage flexible, combiné à une commande d'éclairage puissante, peut satisfaire à cette utilisation polyvalente. Une combinaison de lumière directe et indirecte, d'éclairage plan et d'accents stimulants ainsi qu'un choix de couleurs de lumière différentes créent l'atmosphère idéale par simple pression d'un bouton.



DAVANTAGE DE LUMINAIRES POUR BUREAUX

La gamme de produits PERFORMANCE iN LIGHTING offre encore plus de solutions pour le domaine OFFICE.

Veillez visiter www.performanceinlighting.com pour plus d'informations.



Volvo van Roosmalen | Veldhoven | Netherlands

Downlights



DLSB100 LED

DLSB150 LED

DLSB185 LED

DLSB220 LED

MANGO+ MIDI

MANGO+ MAXI

DL ROUND MIDI

DL ROUND MAXI

DL SQUARE MINI

DL SQUARE MAXI



DAVANTAGE DE LUMINAIRES POUR BUREAUX



Ayal Kaas company | Westzaan | Netherlands

Appliques plafond



FL ROUND 333 AB FL ROUND 555 AB FL ROUND 777 SM FL SQUARE 300 SM FL SQUARE 600 SM

Encastrés plafond



AMIGO 36 PLATO SQUARE 600/625 FL ROUND 333 EB FL ROUND 555 EB FL ROUND 777 RE

Encastrés (posé sur plafond)

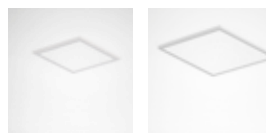

FL SQUARE 300 RE FL SQUARE 600/625 IL

SL720

L'évolution d'une histoire à succès

Langage net des formes, design effilé, joint en retrait élégant – elle semble flotter en apesanteur dans la pièce. Notre famille de luminaires T16 SL 740 était connue et appréciée grâce à de tels attributs. Nous avons réinterprété et modernisé notre best-seller pour l'ère de la LED. Le design reste linéaire et respecte notre style, mais il est dorénavant complété de nombreuses mises à jour techniques : La famille SL 720 – encore plus performante car dotée de notre technologie Sidelight optimisée pour LED et encore plus filigrane avec une hauteur de montage de rien que 20 mm. Filigrane, et cependant parfaitement traitée antiéblouissement grâce à notre technologie à microprismes innovante. Les nombreuses variantes de la série SL 720 offrent une liberté de conception maximale à tout planificateur, mais cela ne s'arrête pas là : Avec le LIGHT-PERFORMER®, nous vous invitons à configurer vos luminaires selon vos besoins. Qu'il s'agisse de HCL, de Tunable White, d'un détecteur de lumière du jour ou tout simplement d'un luminaire à modulation de flux lumineux, les options de commande ne laissent rien à désirer.





ITV city | Wolfsburg | Germany

SL720

Une série d'appareils coordonnés à suspension (PL), en installation apparente en saille (AB) et au sol (SL) se composant de:

Caractéristiques mécaniques

- Boîtier en profilés extrudés d'aluminium ou aluminium moulé sous pression et peints
- Rosace en tôle d'acier et peints
- Embase en acier, peints (SL)
- Diffuseur microprismatique pour une diffusion efficace de la lumière, une réduction de l'éblouissement et avec une uniformité élevée de la lumière
- Équipé de suspension avec câble d'acier (1,5 m), câble d'alimentation transparent et fixation au plafond (PL)
- Câble d'alimentation flexible avec prise (SL)

Caractéristiques électriques

- Indice général de rendu de la couleur Ra > 80
- Tolérance des couleurs selon MacAdam ≤ 3 SDCM
- LED avec technologie Sidelight pour une distribution lumineuse homogène sur l'ensemble de la zone
- Commande d'éclairage intelligent (capteur de lumière du jour, dimSMART!, Human Centric Lighting, TuneableWhite, DALI et éclairage de secours) disponible
- TouchDIM® peut être utilisé comme variateur de la version DALI

Versions

- Versions avec température de couleur de 3000 K sur demande
- Versions de lignes continues sur www.light-performer.com
- Versions en couleur spéciale disponibles sur demande

Normes / Directives

- Fabriqué en Allemagne
- Réduction de l'éblouissement selon la norme EN 12464-1
- CE
- EAC
- ENEC
- Un brevet a été déposé pour la technologie d'éclairage innovante des luminaires (n° 102015115701.2)

Garantie

- Garantie 5 ans.
Conditions de garantie complètes sur www.performanceinlighting.com



SL720PL LED
MICROPRISMASL720AB LED
MICROPRISMA

CARACTÉRISTIQUES MÉCANIQUES			
IP		IP 20	IP 20
IK		IK05 0.70J xx3	IK05 0.70J xx3
Dimensions (mm)		1225/1525 x 230 x 20	1225/1525 x 230 x 20
Poids		Max 7 kg	Max 8 kg
Couleur		○●	○●
INSTALLATION			
Installation possible en ligne continue		✓	✓
LED			
Flux nominal	3000 K	-	-
	4000 K	8000 lm ÷ 11050 lm	5900 lm ÷ 7350 lm
Flux réel	3000 K	-	-
	4000 K	5660 lm ÷ 7920 lm	3860 lm ÷ 4470 lm
CCT - Correlated Color Temperature		4000 K	4000 K
CRI / SDCM (macadam step)		80/3	80/3
Lifetime		L80B10@50000h	L80B10@50000h
OPTIQUE			
S/C – éclairage symétrique uniforme direct/indirect		S/C 2 x 48° ÷ 2 x 48°/47°	-
S/B – éclairage direct principalement symétrique		-	S/B 2 x 42°/43° ÷ 2 x 45°/44°
UFF (Upward Flux Fraction)		62 %	1 %
DFF (Downward Flux Fraction)		38 %	99 %
CARACTÉRISTIQUES ÉLECTRIQUES			
Puissance		45 W - 59 W - 67 W	34 W - 40 W
Classe		I	I
EEL		A1 - A2	A1 - A2
Gradable DALI		✓	✓
Secours		-	-
COSφ ≥ 0,9		✓	✓
SYSTÈMES DE CONTRÔLE			
Détecteur de présence infrarouge - IR		sur demande	sur demande
DIM SMART (bluetooth)		-	-
RÉFÉRENCES RÉGLEMENTAIRES			
DIN EN 12464-1		✓	✓



SL720PL ROUND LED MICROPRISMATIC
S - M - L



SL720AB ROUND LEDMICROPRISMATIC
S - M - L

IP 20	IP 20
IK05 0.70J xx3	IK05 0.70J xx3
Ø 322 - Ø 552 - Ø 730	Ø 322 - Ø 552 - Ø 730
Max 3 kg - Max 5 kg - Max 7 kg	Max 4 kg - Max 7 kg - Max 12 kg
○ ●	○ ●
-	-
3010 lm ÷ 7760 lm	4270 lm ÷ 5630 lm
3100 lm ÷ 8000 lm	4400 lm ÷ 5800 lm
2600 lm ÷ 6600 lm	3280 lm ÷ 4370 lm
2680 lm ÷ 6810 lm	3380 lm ÷ 4500 lm
3000 K / 4000 K	3000 K / 4000 K
80/3	80/3
L80B10@50000h	L80B10@50000h
-	-
S/C 2 x 51°/50° ÷ 2x50°	-
-	S/B 2 x 48° ÷ 2 x 48°/47°
62 %	2 %
38 %	98 %
26 W - 50 W - 76 W	12 W / 26 W - 34 W / 50 W - 48 W / 76 W
I	I
A1 - A2	A1 - A2
✓	✓
sur demande	sur demande
✓	✓
-	-
-	-
✓	✓

SL720SL L LED
MICROPRISMASL720SL L ECO LED
MICROPRISMA

CARACTÉRISTIQUES MÉCANIQUES		
IP	IP 20	IP 20
IK	IK05 0.70J xx3	IK05 0.70J xx3
Dimensions (mm)	705 x 430 x 2042	705 x 430 x 2042
Poids	Max 16 kg	Max 16 kg
Couleur	○ ●	○ ●
INSTALLATION		
Installation possible en ligne continue	-	-
LED		
Flux nominal	2700-6200 K	10120 lm
	4000 K	13660 lm
Flux réel	2700-6200 K	11500 lm
	4000 K	15500 lm
CCT - Correlated Color Temperature	2700-6200 K / 4000 K	4000 K
CRI / SDCM (macadam step)	80/3	80/3
Lifetime	L80B10@50000h	L80B10@50000h
OPTIQUE		
S/D – éclairage symétrique principalement indirect	S/D 2 x 43°	-
S/C – éclairage symétrique uniforme direct/indirect	S/C 2 x 43°	S/C 2x44°
UFF (Upward Flux Fraction)	87 %	57 %
DFF (Downward Flux Fraction)	13 %	43 %
CARACTÉRISTIQUES ÉLECTRIQUES		
Puissance	85 W - 114 W	82 W
Classe	I	I
EEL	A1 - A2	A1
Gradable DALI	✓	✓
COSφ ≥ 0,9	✓	✓
SYSTÈMES DE CONTRÔLE		
Détecteur de présence infrarouge - IR	✓	✓
DIM SMART (bluetooth)	-	-
HCL	✓	-
Tunable White	✓	-
RÉFÉRENCES RÉGLEMENTAIRES		
DIN EN 12464-1	✓	✓



SL720SL L D+ LED
MICROPRISMA



SL720SL XL LED
MICROPRISMA



SL720SL XL D+ LED
MICROPRISMA



SL720SL L TWIN LED
MICROPRISMATIC COVER

SL720SL L D+ LED MICROPRISMA	SL720SL XL LED MICROPRISMA	SL720SL XL D+ LED MICROPRISMA	SL720SL L TWIN LED MICROPRISMATIC COVER
IP 20	IP 20	IP 20	IP 20
IK05 0.70J xx3	IK05 0.70J xx3	IK05 0.70J xx3	IK05 0.70J xx3
705 x 430 x 2042	1006/1035 x 500 x 2042	1006/1035 x 500 x 2044	735 x 869 x 2064
Max 16 kg	Max 17 kg	Max 17 kg	Max 20 kg
○●	○●	○●	○●
-	-	-	-
11820 lm	14300 lm	17800 lm	-
15590 lm	19560 lm	23520 lm	15010 lm
13800 lm	15800 lm	19700 lm	-
17400 lm	22250 lm	26750 lm	17000 lm
2700-6200 K / 4000 K	2700 - 6200 K / 4000 K	2700 - 6200 K / 4000 K	4000 K
80/3	80/3	80/3	80/3
L80B10@50000h	L80B10@50000h	L80B10@50000h	L80B10@50000h
-	S/D 2 x 43°	-	S/D 2 x 43°
S/C 2 x 44°/44°	-	S/C 2 x 43°	-
77 %	89 %	77 %	75 %
23 %	11 %	23 %	25 %
105 W - 132 W	118 W - 166 W	169 W - 212 W	140 W
I	I	I	I
A1	A1 - A2	A1 - A2	A1
✓	✓	✓	-
✓	✓	✓	✓
✓	✓	✓	✓
-	-	-	-
✓	✓	✓	-
✓	✓	✓	-
✓	✓	✓	✓

SL720PL ROUND LED / SL720AB ROUND LED



Utilisation et combinaison variables grâce à la diversité des modèles



Le baldaquin fonctionnel dissimule la suspension rapide à câbles et permet grâce à son cache magnétique un montage confortable et rapide.



Le microprisme innovant allié à la technologie éprouvée Sidelight génère un excellent confort visuel et une lumière sans éblouissement sur le lieu de travail.



La version en saillie assure un éclairage élégant du plafond



Convient pour les postes de travail à écran d'après la norme NF EN 12464-1



Versions avec secours sur demande

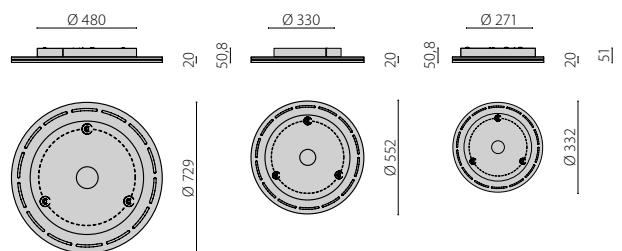
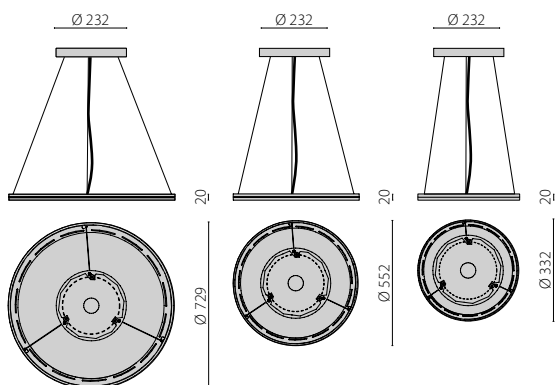



Sparkasse Mittelmosel EMH | Bernkastel-Kues | Germany

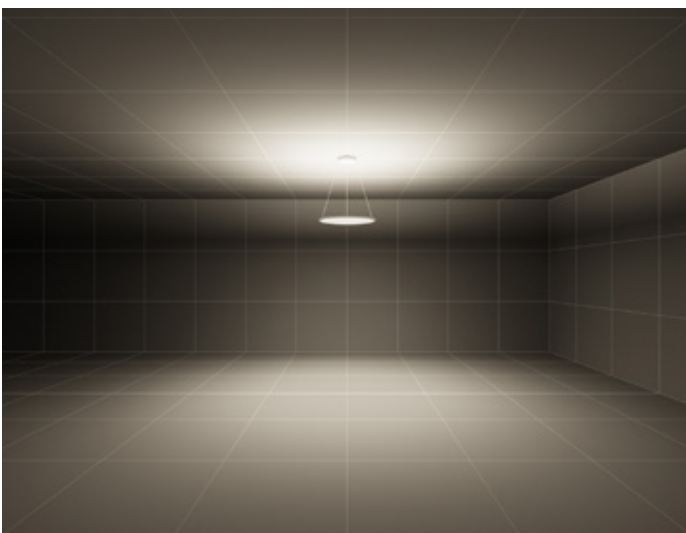

S/C – éclairage symétrique uniforme direct/indirect

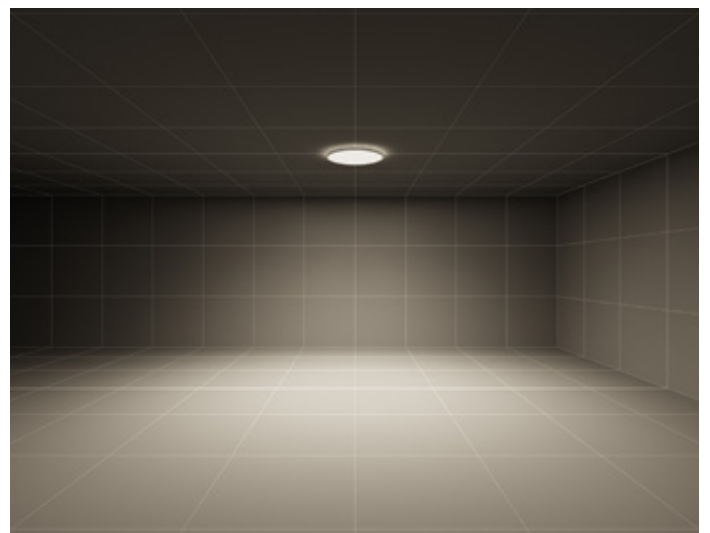

S/B – éclairage direct principalement symétrique

SL720PL LED / SL720AB LED



Le design technique minimaliste de la SL720 se caractérise par une silhouette extrêmement fine avec son joint creux classique afin de réduire la hauteur visible

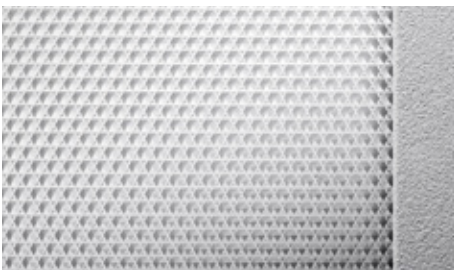

Le microprisme innovant allié à la technologie éprouvée Sidelight génère un excellent confort visuel et une lumière sans éblouissement sur le lieu de travail



Disponible avec un détecteur de mouvement et un capteur de lumière du jour sur demande



Capteur Bluetooth pour commander l'éclairage via dimSMART! sur demande



Convient pour les postes de travail à écran d'après la norme NF EN 12464-1



Des solutions de lignes de lumière individuelles peuvent être tout simplement configurées à l'aide de notre LIGHT-PERFORMER®



Version en saillie

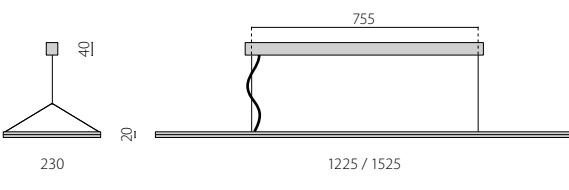

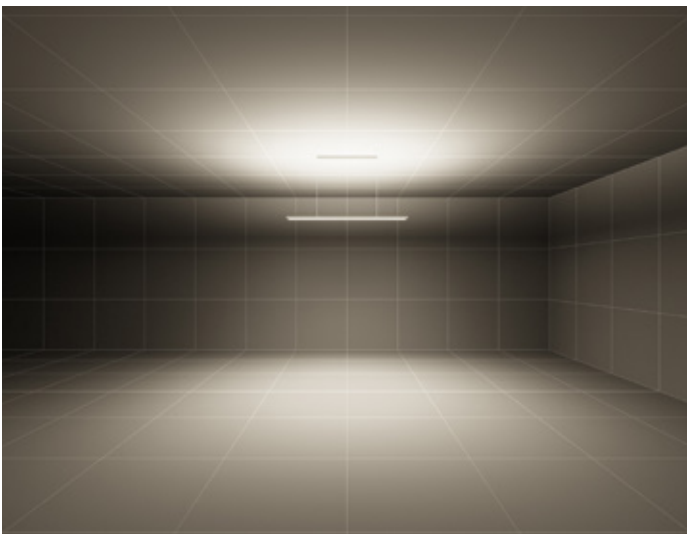

S/C – éclairage symétrique uniforme direct/indirect

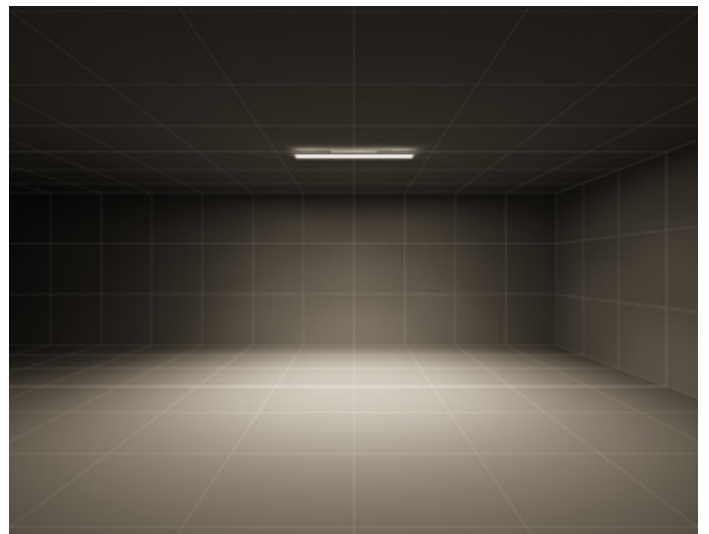

S/B – éclairage direct principalement symétrique

SL720SL L LED / SL720SL XL LED



La version HCL, qui forme la partie indirecte, reproduit l'évolution dynamique de la lumière du jour et fait automatiquement varier les niveaux d'éclairage et la couleur de lumière de 2 700 K à 6 200 K selon le moment de la journée



Des capteurs de lumière diurne assurent des économies d'énergie élevées et favorisent la santé et le bien-être de l'utilisateur



Les sources lumineuses directes et indirectes peuvent être variées individuellement - tout via notre commutateur intelligent. Ce dernier commande température de couleur et les capteurs

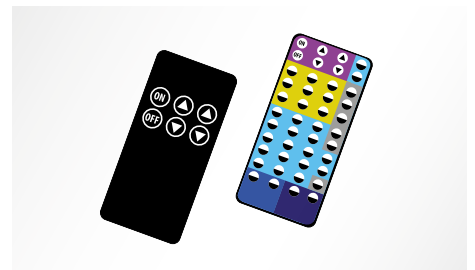

Qu'il s'agisse d'une commande utilisateur à distance ou d'une programmation d'ambiances et de capteurs détaillée - Notre gamme de télécommandes offre des fonctions variées



Convient pour les postes de travail à écran d'après la norme NF EN 12464-1



Le pied en U pratique permet un placement aisé et aligné du luminaire et offre la plus grande flexibilité



Avec la version XL, les postes de travail doubles peuvent être éclairés de façon optimale

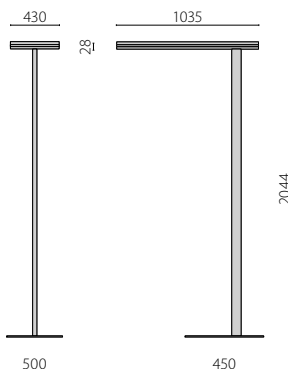
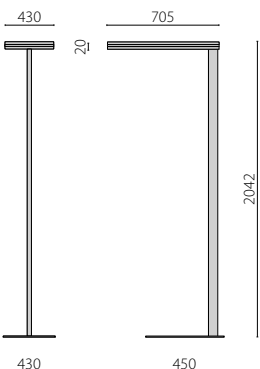



TAZ Berlin headquarters | Berlin | Germany

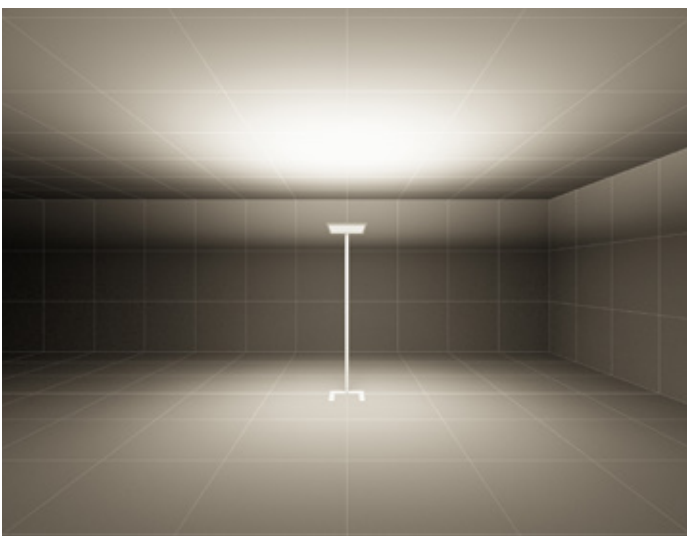

S/D – éclairage symétrique principalement indirect

SL720SL TWIN



La fine tête double aux dimensions bien pensées assure un confort visuel maximum et un éclairage optimum des postes de travail doubles



Le pied en U pratique permet un placement aisé et aligné du luminaire et offre la plus grande flexibilité



Des capteurs de lumière diurne assurent des économies d'énergie élevées et favorisent la santé et le bien-être de l'utilisateur



Les sources lumineuses directes et indirectes peuvent être variées individuellement - tout via notre commutateur intelligent. Ce dernier commande les capteurs



Convient pour les postes de travail à écran d'après la norme NF EN 12464-1

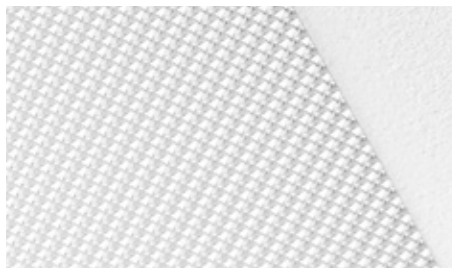

Le microprisme innovant allié à la technologie éprouvée Sidelight génère un excellent confort visuel et une lumière sans éblouissement sur le lieu de travail



Qu'il s'agisse d'une commande utilisateur à distance ou d'une programmation d'ambiances et de capteurs détaillée - Notre gamme de télécommandes offre des fonctions variées

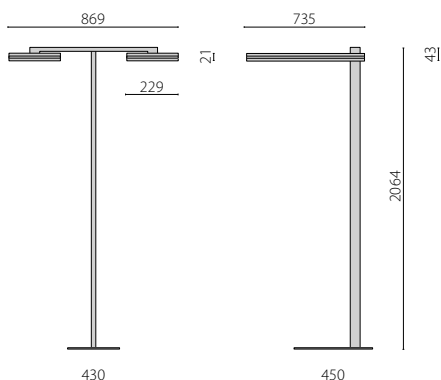



Insurance "Alte Leipziger" | Oberursel | Germany

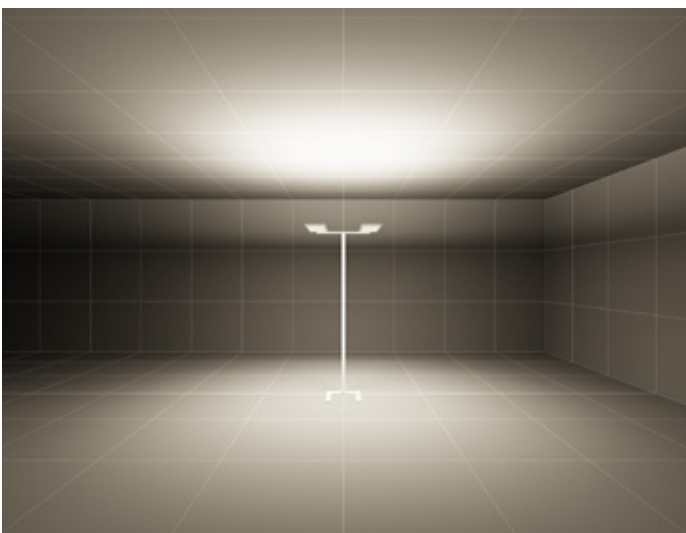

S/D – éclairage symétrique principalement indirect





ITV city | Wolfsburg | Germany

SL713+

Incroyablement plat –
incroyablement unique

Lever de rideau pour notre luminaire filigrane: le SL713+. Avec seulement 13 mm – aussi mince qu’une boîte d’allumettes – l’aspect gracieux de notre série SL713+ pose de nouveaux jalons en matière de design. Cette série se restreint habilement à sa simplicité intemporelle et laisse la scène à l’extraordinaire qualité de la lumière. Difficile à croire, mais ce luminaire ultra-mince est un véritable concentré de puissance:

Grâce à la technologie Sidelight LED sophistiquée, il atteint un rendement très élevé de 130 lm/W. Les luminaires se montent rapidement et de manière intuitive et le remplacement du module LED séparé est facilement réalisable ultérieurement. Ainsi, la série SL713+ est une véritable solution pour l’avenir.

Il convient donc, non seulement, aux applications de bureau classiques, mais également à l’éclairage élégant de zones de communication et de représentation à éclairer sans éblouissement conformément à la norme DIN EN 12464-1. Qu’il s’agisse de HCL, de Tunable White, dimSMART! ou tout simplement d’un luminaire à modulation de flux lumineux, les options de commande ne laissent rien à désirer.





Casa EMERGENCY | Milan | Italy

SL713+

Appareil LED à suspension pour intérieur, composé de:

Caractéristiques mécaniques

- Boîtier en profilés d'aluminium, rosace en tôle d'acier et peints
- Diffuseur microprismatique pour une diffusion efficace de la lumière, une réduction de l'éblouissement et avec une uniformité élevée de la lumière
- Équipé de suspension avec câble d'acier (1,5 m), câble d'alimentation transparent et fixation au plafond
- Les modules LED peuvent être remplacés sur place en quelques gestes seulement. Grâce à la connexion innovante Plug&Play du câble d'alimentation, l'intervention d'un électricien facultative.

Caractéristiques électriques

- Indice général de rendu de la couleur Ra > 80
- Tolérance des couleurs selon MacAdam ≤ 3 SDCM
- LED avec technologie Sidelight pour une distribution lumineuse homogène sur l'ensemble de la zone
- Commande d'éclairage intelligent (capteur de lumière du jour et DALI) disponible
- TouchDIM® peut être utilisé comme variateur de la version DALI

Versions

- Grâce à la commande Bluetooth OSRAM BT Control, l'éclairage peut être configuré, personnalisé ou groupé en toute simplicité à l'aide de différents paramètres via l'application.
- La version Tunable White permet de régler manuellement le niveau d'éclairage et la couleur de la lumière de 2 700 K à 6 500 K selon le moment de la journée (DALI DT8)
- La version HCL permet de régler par temporisation le niveau d'éclairage et la couleur de la lumière de 2 700 K à 6 500 K selon le moment de la journée (DALI DT8)
- Versions en couleur spéciale disponibles sur demande

Normes / Directives

- Fabriqué en Allemagne
- Réduction de l'éblouissement selon la norme EN 12464-1
- CE
- ENEC

Garantie

- Garantie 5 ans.
Conditions de garantie complètes sur www.performanceinlighting.com





SL713+PL

CARACTÉRISTIQUES MÉCANIQUES

IP	IP 20
IK	IK05 0.70J xx3
Dimensions (mm)	1262/1562 x 264 x 13mm
Poids	Max 5,6 kg
Couleur	○ ●

INSTALLATION

Installation possible en ligne continue	-
---	---

LED

Flux nominal	2700-6500 K	-
	3000 K	-
	4000 K	-
Flux réel	2700-6500 K	6320 lm ÷ 8040 lm
	3000 K	6930 lm ÷ 9010 lm
	4000 K	6930 lm ÷ 8680 lm
CCT - Correlated Color Temperature	2700-6500 K - 3000K - 4000 K	
CRI / SDCM (macadam step)	80/3	
Lifetime	L80B10@50000h	

OPTIQUE

S/C – éclairage symétrique uniforme direct/indirect	S/C 2 x 43°/45° ÷ 2 x 45°/46° ÷ 2 x 44°/45°
UFF (Upward Flux Fraction)	63 %
DFF (Downward Flux Fraction)	37 %

CARACTÉRISTIQUES ÉLECTRIQUES

Puissance	53 W - 68 W - 69 W
Classe	I
EEL	A1 - A2
Gradable DALI	✓
COSφ ≥ 0,9	✓

SYSTÈMES DE CONTRÔLE

Détecteur de présence infrarouge - IR	✓
Contrôle bluetooth	✓
HCL	✓
Tunable White	✓

RÉFÉRENCES RÉGLEMENTAIRES

DIN EN 12464-1	✓
----------------	---



Casa EMERGENCY | Milan | Italy

SL713+ PL



Série de luminaires ultraplats à l'aspect fonctionnel et stylé.

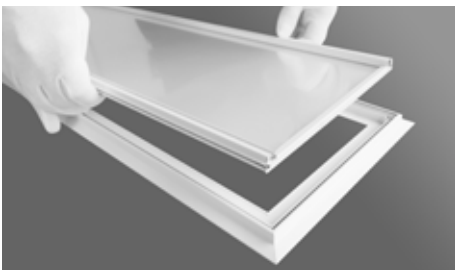

Les modules LED peuvent être remplacés sur place et sans l'intervention d'un électricien en quelques gestes seulement.

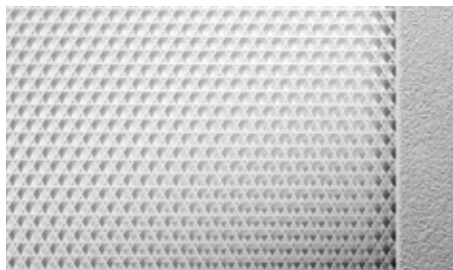

Le microprisme innovant allié à la technologie éprouvée Sidelight génère un excellent confort visuel et une lumière sans éblouissement sur le lieu de travail.



La distance au plafond s'ajuste en toute simplicité via notre suspension par câble fonctionnelle et de façon variable



Convient pour les postes de travail à écran d'après la norme NF EN 12464-1.



Grâce à la commande Bluetooth, l'éclairage peut être configuré, personnalisé ou groupé en toute simplicité à l'aide de différents paramètres via l'application.



Les versions HCL et Tunable White reproduisent les variations dynamiques de la lumière du jour et varient le niveau d'éclairage et la couleur de lumière de 2700 K à 6500 K.

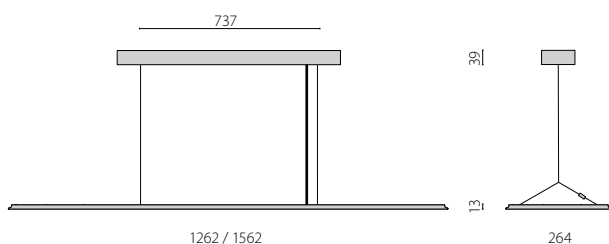



Microsoft headquarters | Munich | Germany

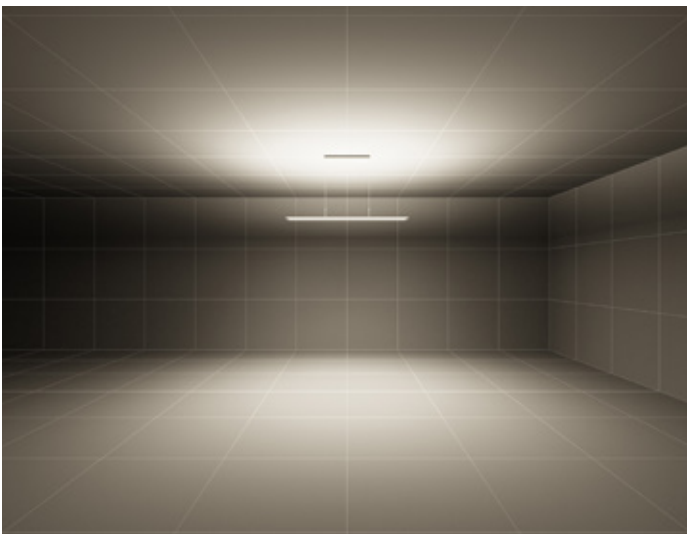

S/C – éclairage symétrique uniforme direct/indirect





CASA EMERGENCY | Milan | Italy

SMALL LINE

C'est ainsi que
fonctionne l'innovation –
se consacrer à tout, sauf
à l'ordinaire!

La série Small Line est innovante et extraordinaire. Elle est l'expression d'une réduction parfaite. Ce qui reste est un concept unique avec d'étroites arêtes et des interstices ouverts qui n'a pas son pareil. La famille de luminaires légers et aérés, composée de luminaires suspendus et sur pied, a reçu le RedDot Design Award 2019 et attire littéralement le regard dans chaque pièce vouée au design. Un design bien pensé jusque dans les moindres détails : Pas de câble d'alimentation inesthétique qui dérange l'harmonie ; le luminaire suspendu est alimenté par l'intermédiaire de la suspension par câble. Malgré la faible hauteur du boîtier, les étroites arêtes hébergent une lumière directe et indirecte: Les réflecteurs sphériques à facettes ultra brillants garantissent un rendement élevé et sont également anti-éblouissants selon les normes. Et si vous souhaitez vous écarter des longueurs standard, nous avons développé pour vous le LIGHT-PERFORMER® vous permettant de composer tout simplement votre propre solution de ligne de lumière.



reddot award 2019
winner





SMALL LINE

Une série d'appareils coordonnés suspendus (PL) et sur pied (SL) se composant de:

Caractéristiques mécaniques

- Boîtier en aluminium extrudé, embouts en aluminium moulé, et peints
- Rosace en tôle d'acier et peints
- Embase en acier, peints
- D'étroites arêtes à interstices ouverts confèrent au luminaire une légèreté de design unique en son genre
- Module d'éclairage à réflecteurs sphériques brillantés fabriqués en aluminium extra pur pour un degré de luminosité maximal ainsi qu'un rendu neutre des couleurs
- L'alimentation électrique est assurée via la suspension par câbles, un câble d'alimentation supplémentaire n'est pas nécessaire (PL)
- Câble d'alimentation flexible avec prise (SL)

Caractéristiques électriques

- Indice général de rendu de la couleur Ra > 80
- Tolérance des couleurs selon MacAdam ≤ 3 SDCM
- Commande d'éclairage intelligent (capteur de lumière du jour, dimSMART! et DALI) disponible
- TouchDIM® peut être utilisé comme variateur de la version DALI

Versions

- Versions de lignes continues sur www.light-performer.com
- Versions en couleur spéciale disponibles sur demande

Normes / Directives

- Fabriqué en Allemagne
- Réduction de l'éblouissement selon la norme EN 12464-1
- CE
- EAC

Garantie

- Garantie 5 ans.
Conditions de garantie complètes sur www.performanceinlighting.com



SMALL LINE



SMALL LINE PL REFLECTOR



SMALL LINE SL REFLECTOR

CARACTÉRISTIQUES MÉCANIQUES

IP	IP 20	IP 20
IK	IK05 0.70J xx3	IK05 0.70J xx3
Dimensions (mm)	1256/1556 x 132 x 26	956/976 x 252 x 2042
Poids	Max 2 kg	Max 10,7 kg
Couleur	○●	○●

INSTALLATION

Installation possible en ligne continue	✓	-
---	---	---

LED

Flux nominal	3000 K	6460 lm ÷ 9540 lm	6940 lm ÷ 9390 lm
	4000 K	8540 lm ÷ 12610 lm	9410 lm ÷ 12710 lm
Flux réel	3000 K	6660 lm ÷ 9830 lm	7150 lm ÷ 9680 lm
	4000 K	8800 lm ÷ 13000 lm	9700 lm ÷ 13100 lm
CCT - Correlated Color Temperature		3000 K / 4000 K	3000 K / 4000 K
CRI / SDCM (macadam step)		80/3	80/3
Lifetime		L80B10@50000h	L80B10@50000h

OPTIQUE

S/C – éclairage symétrique uniforme direct/indirect	S/C 2 x 37°	S/C 2 x 42° ÷ 2 x 42°/42°
UFF (Upward Flux Fraction)	60 %	53 %
DFF (Downward Flux Fraction)	40 %	47 %

CARACTÉRISTIQUES ÉLECTRIQUES

Puissance	57 W - 69 W - 71 W - 87 W	63 W - 88 W
Classe	I	I
EEL	A1 - A2	A1 - A2
Gradable DALI	✓	✓
COSφ ≥ 0,9	✓	✓

SYSTÈMES DE CONTRÔLE

Détecteur de présence infrarouge - IR	✓	✓
DIM SMART (bluetooth)	✓	-

RÉFÉRENCES RÉGLEMENTAIRES

DIN EN 12464-1	✓	✓
----------------	---	---



SMALL LINE PL



D'étroites arêtes à interstices ouverts confèrent au luminaire une légèreté de design unique en son genre

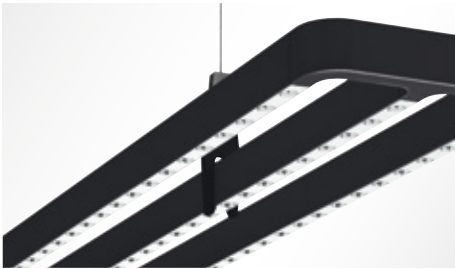

L'alimentation électrique est assurée via la suspension par câbles, un câble d'alimentation



Fixation sans outil du corps de luminaire à la suspension par câbles via des clips



Les optiques d'éclairage à réflecteurs sphériques brillantés sont garantes de l'efficacité la plus élevée et la qualité de la lumière



Des capteurs de lumière diurne assurent des économies d'énergie élevées et favorisent la santé et le bien-être de l'utilisateur.



Grâce à la commande Bluetooth, l'éclairage peut être configuré, personnalisé ou groupé en toute simplicité à l'aide de différents paramètres via l'application.



En 2019, le luminaire suspendu a remporté le reddot Design-Award dans la catégorie «Lumière et luminaires».

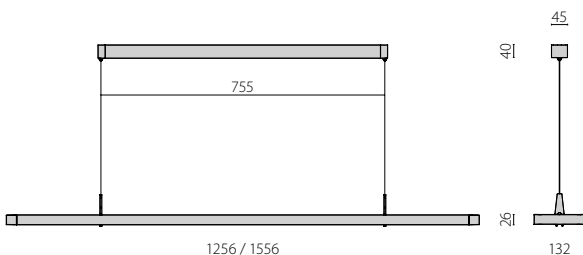

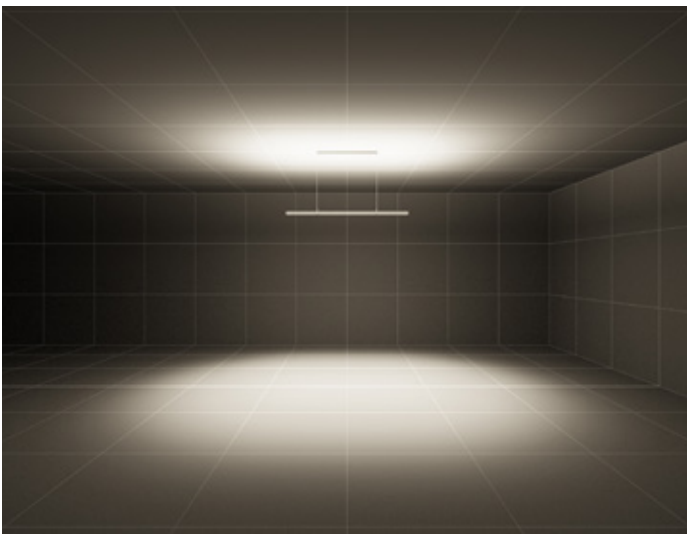

S/B – éclairage symétrique uniforme direct/indirect

SMALL LINE SL



D'étroites arêtes à interstices ouverts confèrent au luminaire une légèreté de design unique en son genre



Le pied en U pratique permet un placement aisé et aligné du luminaire et offre la plus grande flexibilité.



Les sources lumineuses directes et indirectes peuvent être variées individuellement - tout via notre commutateur intelligent. Ce dernier commande les capteurs



Les optiques d'éclairage à réflecteurs sphériques brillantés sont garantes de l'efficacité la plus élevée et la qualité de la lumière



Des capteurs de lumière diurne assurent des économies d'énergie élevées et favorisent la santé et le bien-être de l'utilisateur.



Convient pour les postes de travail à écran d'après la norme NF EN 12464-1

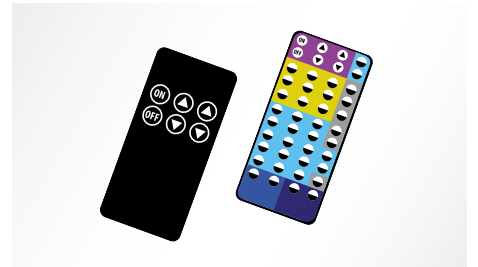

Qu'il s'agisse d'une commande utilisateur à distance ou d'une programmation d'ambiances et de capteurs détaillée - Notre gamme de télécommandes offre des fonctions variées

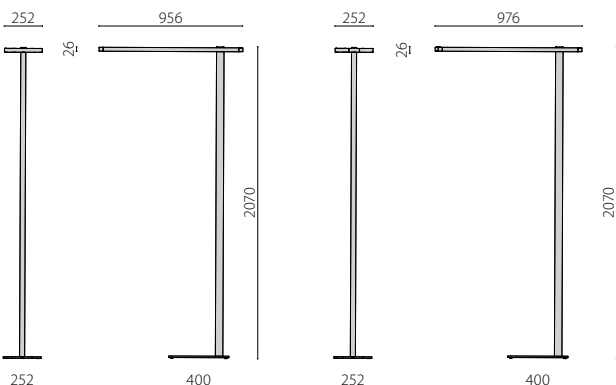

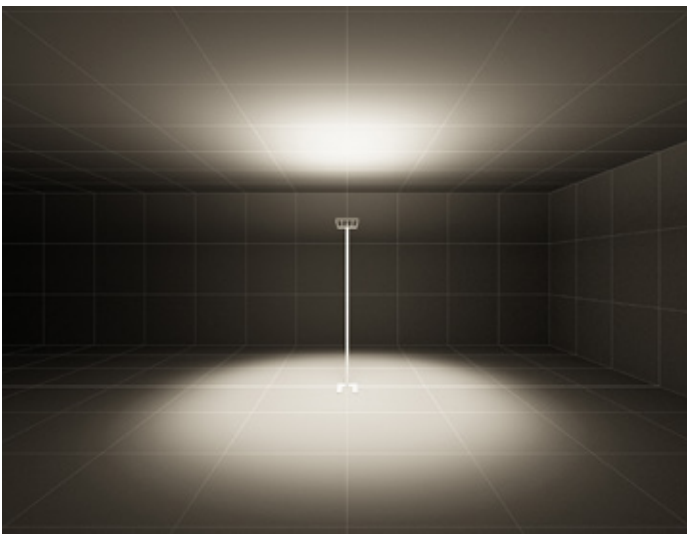

S/D –éclairage symétrique principalement indirect

IN-TENSE

design Walter de Silva

Exclusif, Sculptural, Perturbateur

Aérien, léger mais intense. IN-TENSE, dessiné par Walter de Silva pour PERFORMANCE iN LIGHTING, synthétise un binôme parfait entre le dynamisme et la fluidité. Le courant quasiment épidermique de la matière explose en une création tridimensionnelle, dont la ligne sophistiquée évolue et forme des volumes en mouvement, alors qu'une asymétrie méditée reprend l'unicité de la lumière, élément naturel fondamental.

D'un côté la simplicité, la fonctionnalité et le côté moderne et exclusif, d'autre part c'est sculpturé, déflagrant: ce sont les concepts renfermés dans cette série: la lumière semble couler du plafond dans un espace fluctuant bidimensionnel.

Un sentiment métal-sculptural perturbateur souligne l'aspect futuriste capable d'exprimer l'ère numérique en mettant l'accent sur les détails.

Une révolution technique ardente et romantiquement organique: voici le concept qui est à la base de ce nouvel écran de la qualité allemande.





Private house | Verona | Italy

IN-TENSE

Appareil LED à suspension pour intérieur, composé de :

Caractéristiques mécaniques

- Diffuseur en verre plat trempé avec boîtier en technopolymère thermoformé
- LED avec technologie Sidelight pour une distribution lumineuse homogène sur l'ensemble de la zone
- Optique d'éclairage en verre brillant hautement transparent avec bord blanc en céramique (WHITE TR) et microprisme intégré pour une diffusion efficace de la lumière, la minimisation de l'éblouissement et une haute uniformité
- Optique d'éclairage en verre brillant hautement transparent avec bord noir en céramique (BLACK TR) et microprisme intégré pour une diffusion efficace de la lumière, la minimisation de l'éblouissement et une haute uniformité
- Optique d'éclairage en verre noir brillant partiellement réfléchissant avec bord noir en céramique (BLACK DRK) et microprisme intégré pour une diffusion efficace de la lumière, la minimisation de l'éblouissement et une haute uniformité
- Tube de suspension en métal et suspension par câble d'un seul côté avec élément en forme de goutte

Caractéristiques électriques

- TouchDIM® peut être utilisé comme variateur de la version DALI
- Tolérance des couleurs selon MacAdam ≤ 3 SDCM

Installation

- Avec suspension par tube et par câble, alimentation électrique et baldaquin de plafond

Versions

- Versions en couleur spéciale disponibles. Consulter l'usine

Normes / Directives

- CE
- EAC
- ENEC
- Réduction de l'éblouissement selon la norme EN 12464-1
- Fabriqué en Allemagne

Garantie

- Garantie 5 ans. Conditions de garantie complètes sur www.performanceinlighting.com
- Design déposé ®





		IN-TENSE
CARACTÉRISTIQUES MÉCANIQUES		
IP		IP20
IK		IK04 0,50J xx3
Dimensions (mm)		1753 x 347 x 1000 mm
Poids		Max 8,5 kg
Couleur		● ●
INSTALLATION		
Installation possible en ligne continue		-
LED		
Flux nominal	3000 K	11250 lm ÷ 13100 lm
	4000 K	11600 lm ÷ 13500 lm
Flux réel	3000 K	6710 lm ÷ 8390 lm
	4000 K	6920 lm ÷ 8650 lm
CCT - Correlated Color Temperature		3000 K - 4000 K
CRI / SDCM (macadam step)		80/3
Lifetime		L80B10@50000h
OPTIQUE		
S/D éclairage symétrique principalement indirect		S/D 2 x 48°/46° ÷ S/D 2 x 49°
UFF (Upward Flux Fraction)		89 % ÷ 64 %
DFF (Downward Flux Fraction)		11 % ÷ 36 %
CARACTÉRISTIQUES ÉLECTRIQUES		
Puissance		78 W - 95 W
Classe		I
EEl		A1 - A2
Ta MAX° de l'appareil		40°
Ta MIN° de l'appareil		10°
Gradable DALI		✓
Secours		-
COSφ ≥ 0,9		✓
SYSTÈMES DE CONTRÔLE		
Détecteur de présence infrarouge - IR		sur demande
RÉFÉRENCES RÉGLEMENTAIRES		
EN 12464-1		✓

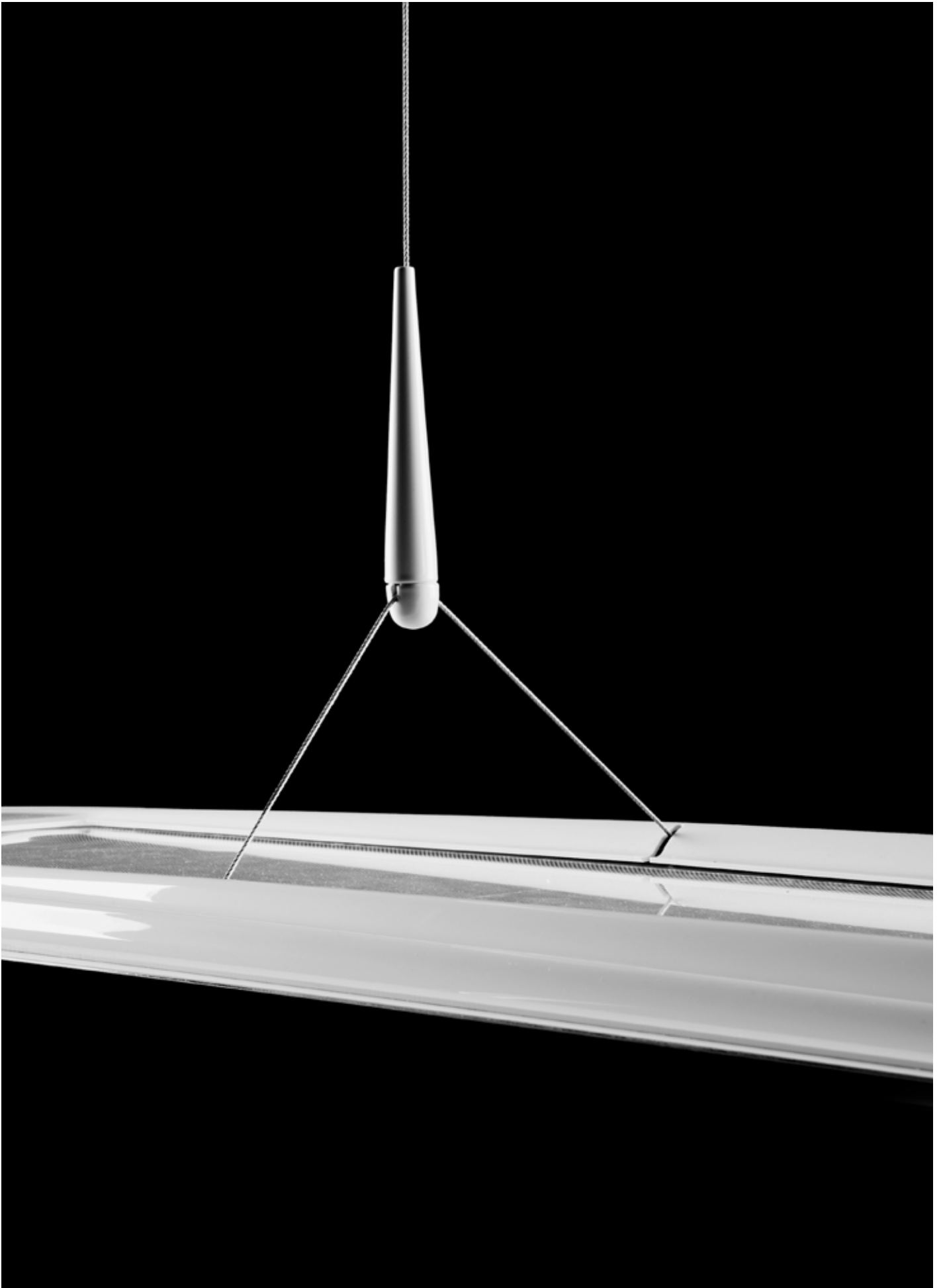





IN-TENSE PL

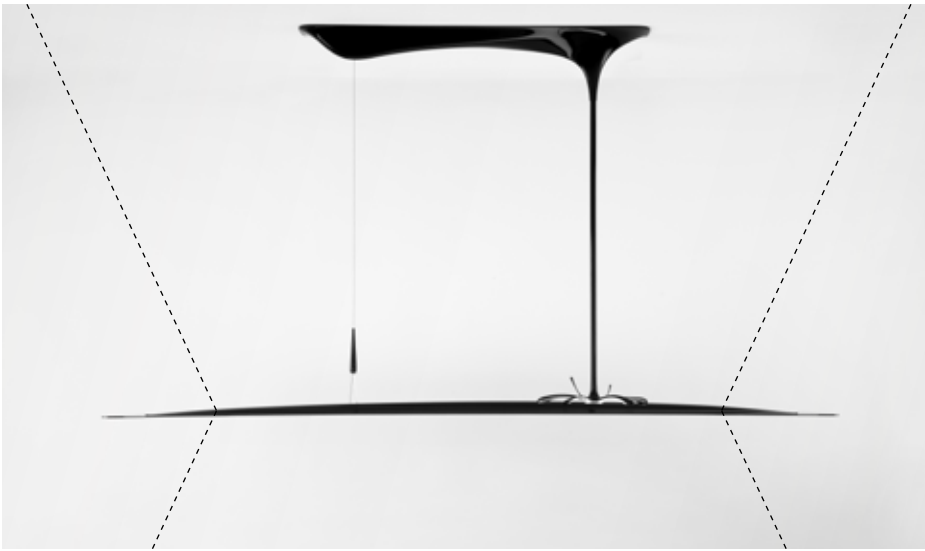

Répartition de la lumière avec rayonnement direct/indirect pour une sensation d'espace agréable et un confort visuel accru



Diffuseur en verre plat trempé avec boîtier en technopolymère thermoformé

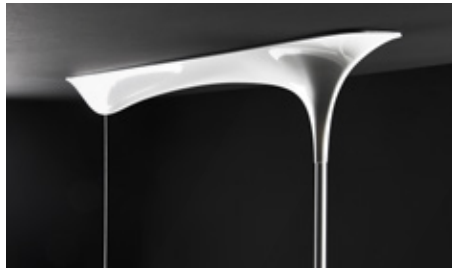

Tête d'éclairage en verre avec cache design thermoformé de forme ondulée, élément en métal en forme de goutte et baldaquin coulé sous pression

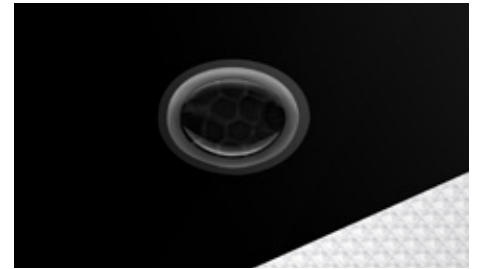

Disponible avec un détecteur de mouvement et un capteur de lumière du jour sur demande

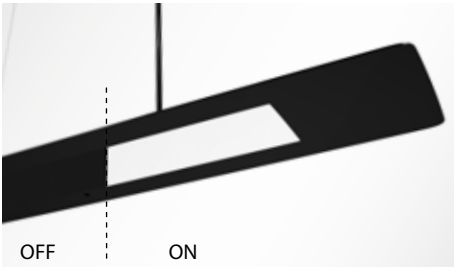

Optique d'éclairage en verre noir brillant partiellement réfléchissant avec bord noir en céramique (BLACK DRK) et microprisme intégré pour une diffusion efficace de la lumière, la minimisation de l'éblouissement et une haute uniformité

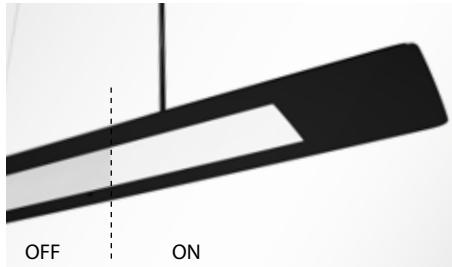

Optique d'éclairage en verre brillant hautement transparent avec bord noir en céramique (BLACK TR) et microprisme intégré pour une diffusion efficace de la lumière, la minimisation de l'éblouissement et une haute uniformité

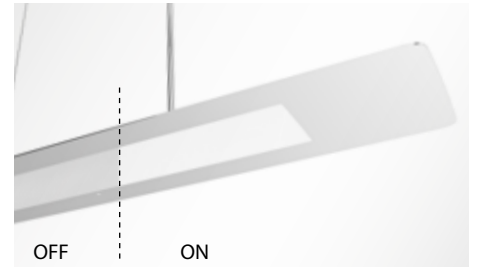

Optique d'éclairage en verre brillant hautement transparent avec bord blanc en céramique (WHITE TR) et microprisme intégré pour une diffusion efficace de la lumière, la minimisation de l'éblouissement et une haute uniformité

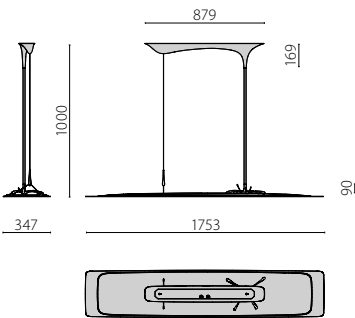

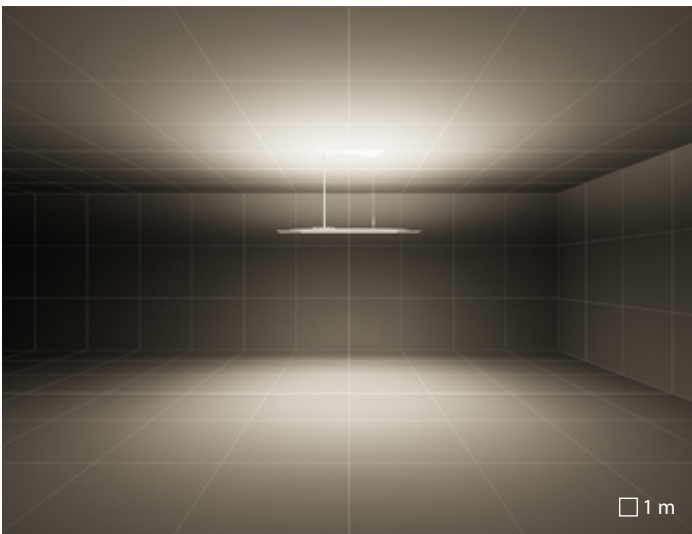

S/D éclairage symétrique principalement indirect



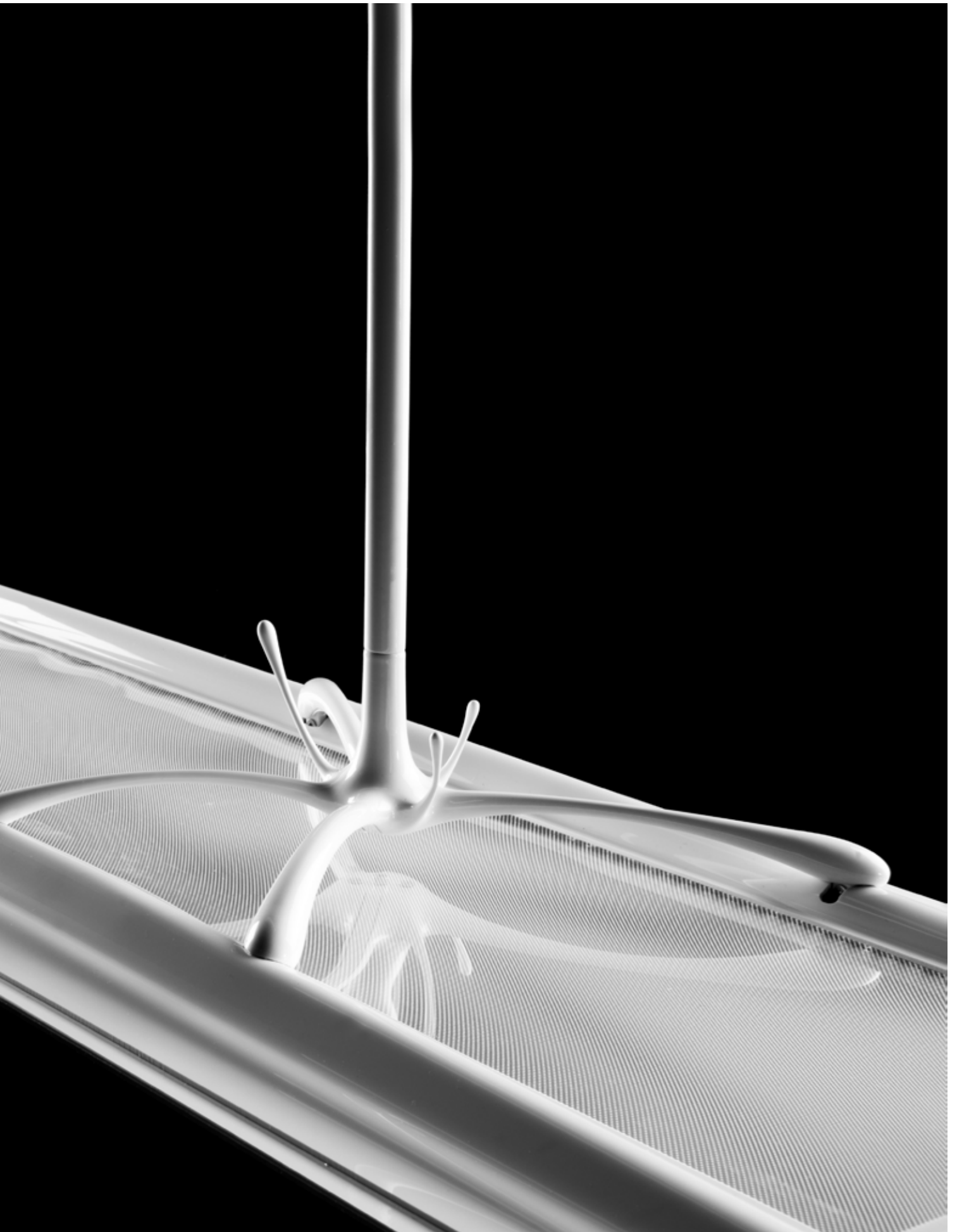

MERCURY

design Walter de Silva

Vagues solides

Rondeur et volupté. MERCURY, dessiné par Walter de Silva pour PERFORMANCE iN LIGHTING, enveloppe la lumière avec ses volumes gainés. Une révolution technique pour raconter la chaleur de la lumière. Une âme puissante de métal souligne un goût futuriste interprétant l'exigence de l'ère du digital. Une coque externe fine, menue, d'apparence délicate, cache des reflets de lumière dans ses contours.

Vagues solides : Solidité entendue comme la durabilité et la statique d'un métal équilibré avec le dynamisme donné par l'évanescence des vagues sont les deux concepts à la base de cette nouvelle série. La lumière représente l'énergie, c'est un flot, elle est évanescence. Le métal est statique, il est durable, il est pour toujours.

Représenter quelque chose comme évanescent avec un matériau solide signifie saisir le moment et arrêter le temps, figer le moment. Les noms qui décrivent cette goutte de mercure sont compacts, sculpturés et attrayants.





MERCURY

Appareil LED à suspension pour intérieur, composé de :

Caractéristiques mécaniques

- Tête d'éclairage en verre avec cache design thermoformé de forme ondulée et baldaquin en matière plastique thermoformée avec fines gouttes
- LED avec technologie Sidelight pour une distribution lumineuse homogène sur l'ensemble de la zone
- Optique d'éclairage en verre brillant hautement transparent avec bord blanc en céramique (WHITE TR) et microprisme intégré pour une diffusion efficace de la lumière, la minimisation de l'éblouissement et une haute uniformité
- Optique d'éclairage en verre brillant hautement transparent avec bord noir en céramique (BLACK TR) et microprisme intégré pour une diffusion efficace de la lumière, la minimisation de l'éblouissement et une haute uniformité
- Optique d'éclairage en verre noir brillant partiellement réfléchissant avec bord noir en céramique (BLACK DRK) et microprisme intégré pour une diffusion efficace de la lumière, la minimisation de l'éblouissement et une haute uniformité
- Tube de suspension en métal et suspension par câble d'un seul côté

Caractéristiques électriques

- TouchDIM® peut être utilisé comme variateur de la version DALI
- Tolérance des couleurs selon MacAdam ≤ 3 SDCM

Versions

- Versions en couleur spéciale disponibles. Consulter l'usine

Normes / Directives

- CE
- EAC
- ENEC
- En conformité avec la norme des écrans de visualisation DIN EN 12464-1 (VDU)
- Fabriqué en Allemagne

Garantie

- Garantie 5 ans. Conditions de garantie complètes sur www.performanceinlighting.com
- Design déposé ®





MERCURY

CARACTÉRISTIQUES MÉCANIQUES

IP	IP20
IK	IK04 0,50J xx3
Dimensions (mm)	1753 x 347 x 1000 mm
Poids	Max 14 kg
Couleur	● ●

INSTALLATION

Installation possible en ligne continue	-
---	---

LED

Flux nominal	3000 K	6110 lm ÷ 13100 lm
	4000 K	6300 lm ÷ 13500 lm
Flux réel	3000 K	1850 lm ÷ 3600 lm
	4000 K	1910 lm ÷ 3710 lm
CCT - Correlated Color Temperature	3000 K - 4000 K	
CRI / SDCM (macadam step)	80/3	
Lifetime	L80B10@50000h	

OPTIQUE

S/A lumière directe uniforme et symétrique	S/A 2 x 46°/45° ÷ 2 x 43°
UFF (Upward Flux Fraction)	0 %
DFF (Downward Flux Fraction)	100 %

CARACTÉRISTIQUES ÉLECTRIQUES

Puissance	34 W - 95 W
Classe	I
EEL	A1 - A2
Ta MAX° de l'appareil	40°
Ta MIN° de l'appareil	10°
Gradable DALI	✓
Secours	-
COSφ ≥ 0,9	✓

SYSTÈMES DE CONTRÔLE

Détecteur de présence infrarouge - IR	-
---------------------------------------	---

RÉFÉRENCES RÉGLEMENTAIRES

EN 12464-1	✓
------------	---



MERCURY PL



Design liquide créant une sculpturalité fluide et dynamique qui perdure dans le temps



Tête d'éclairage en verre avec cache design thermoformé de forme ondulée et baldaquin en matière plastique thermoformée avec fines gouttes

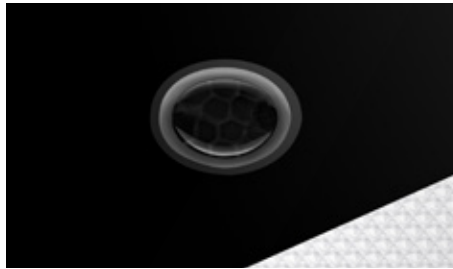

Disponible avec un détecteur de mouvement et un capteur de lumière du jour sur demande



Convient pour les postes de travail à écran d'après la norme NF EN 12464-1

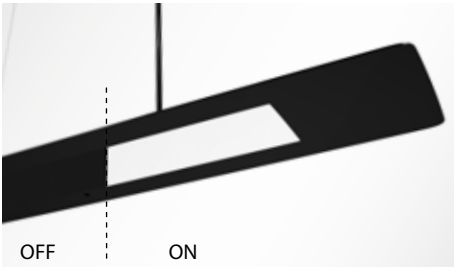

Optique d'éclairage en verre noir brillant partiellement réfléchissant avec bord noir en céramique (BLACK DRK) et microprisme intégré pour une diffusion efficace de la lumière, la minimisation de l'éblouissement et une haute uniformité

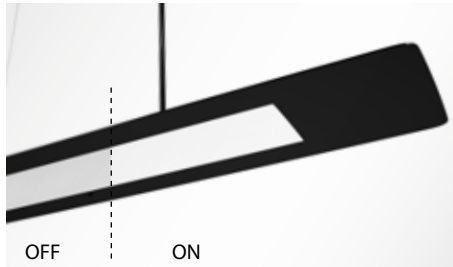

Optique d'éclairage en verre brillant hautement transparent avec bord noir en céramique (BLACK TR) et microprisme intégré pour une diffusion efficace de la lumière, la minimisation de l'éblouissement et une haute uniformité

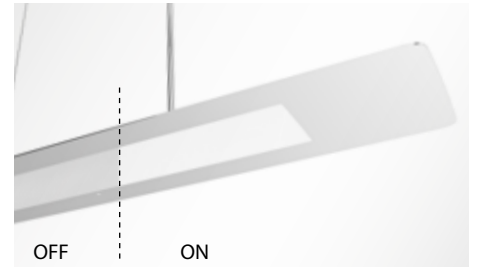

Optique d'éclairage en verre brillant hautement transparent avec bord blanc en céramique (WHITE TR) et microprisme intégré pour une diffusion efficace de la lumière, la minimisation de l'éblouissement et une haute uniformité

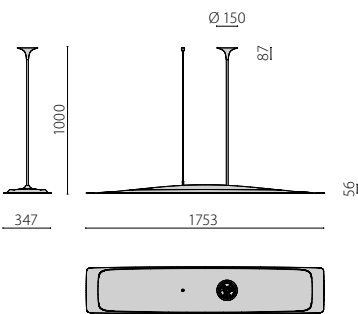

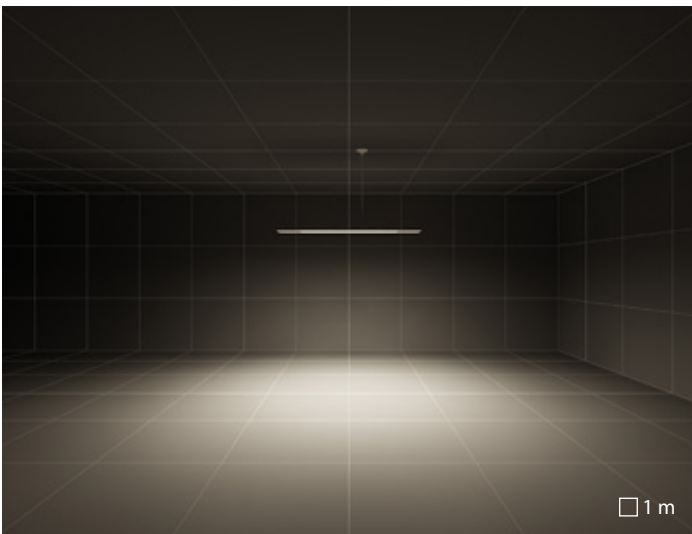

S/A lumière directe uniforme et symétrique





Vagues solides

Mouvement, énergie et lumière. LIQUID est le premier appareil dessiné par Walter de Silva pour PERFORMANCE iN LIGHTING où la technique et la beauté convergent dans un design unique en son genre. Un distillat de pure essence technologique exprimant des réflexions sur la nature de la lumière avec des valeurs esthétiques de qualité absolue. La lumière représente l'énergie, c'est un flot, elle est évanescence. Le métal est statique, il dure dans le temps. Les flots d'une goutte se cristallisent en un volume à la fois léger et solide en exprimant la fluidité et le dynamisme.

Vagues solides : Solidité entendue comme la durabilité et la statique d'un métal équilibré avec le dynamisme donné par l'évanescence des vagues sont les deux concepts à la base de cette nouvelle série. La lumière représente l'énergie, c'est un flot, elle est évanescence. Le métal est statique, il est durable, il est pour toujours.

Semblable à un matériau solide qui se liquéfie pour communiquer ce qu'il y a dedans: le mouvement, l'énergie, la lumière. Le choix formel du concepteur magnifie la beauté des reflets de la matière; le résultat est une approche réaliste avec des vagues fines profondes multiples, sans aucune ligne visible.





Vetroin offices | Brescia | Italy

LIQUID

Suspension à LED ronde pour l'intérieur, composée de :

Caractéristiques mécaniques

- Tête d'éclairage et baldaquin en aluminium moulé, revêtement par peinture poudre ou avec peinture liquide haut de gamme
- LED avec technologie Sidelight pour une distribution lumineuse homogène sur l'ensemble de la zone
- Diffuseur optique avec guide de lumière intégré à haute transmittance en verre blanc noir (BLACK)
- Diffuseur optique avec guide de lumière intégré à haute transmittance en verre blanc opale brillant (WHITE)

Caractéristiques électriques

- TouchDIM® peut être utilisé comme variateur de la version DALI
- Tolérance des couleurs selon MacAdam ≤ 3 SDCM

Installation

- Contactez l'usine pour les options avec rail électrifié h 300 / 500 mm.

Versions

- Versions en couleur spéciale disponibles. Consulter l'usine

Normes / Directives

- CE
- EAC
- ENEC
- Fabriqué en Allemagne

Garantie

- Garantie 5 ans. Conditions de garantie complètes sur www.performanceinlighting.com
- Design déposé ®





LIQUID

CARACTÉRISTIQUES MÉCANIQUES

IP	IP20
IK	IK02 0.20J xx0
Dimensions (mm)	1753 x 347 x 1000 mm
Poids	Max 7,7 kg
Couleur	●●●○

INSTALLATION

Installation possible en ligne continue

-

LED

Flux nominal	3000 K	6200 lm
Flux réel	3000 K	1020 lm ÷ 4130 lm
CCT - Correlated Color Temperature		3000 K
CRI / SDCM (macadam step)		80/3
Lifetime		L80B10@50000h

OPTIQUE

C/EW optique circulaire extra diffusante	C/EW 2 x 46° ÷ 2 x 57°/58°
UFF (Upward Flux Fraction)	0 %
DFF (Downward Flux Fraction)	100 %

CARACTÉRISTIQUES ÉLECTRIQUES

Puissance	55 W
Classe	I
EEL	A1 - A2
Ta MAX° de l'appareil	40°
Ta MIN° de l'appareil	10°
Gradable DALI	✓
Secours	-
COSφ ≥ 0,9	✓

RÉFÉRENCES RÉGLEMENTAIRES

EN 12464-1

-



Vetroin offices | Brescia | Italy





Private house | Verona | Italy

LIQUID PL

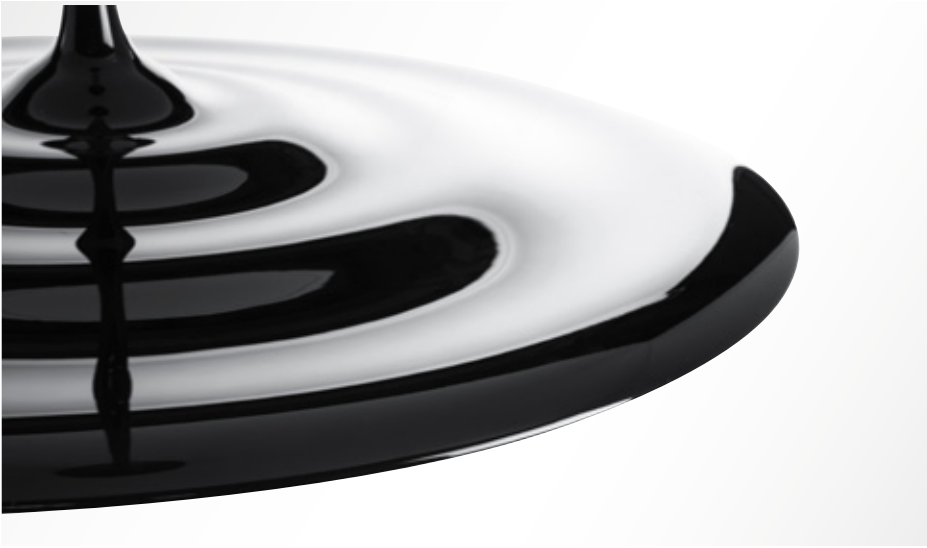

Design liquide créant une sculpturalité fluide et dynamique qui perdure dans le temps



Diffuseur optique avec guide de lumière intégré à haute transmittance en verre blanc opale brillant (WHITE)

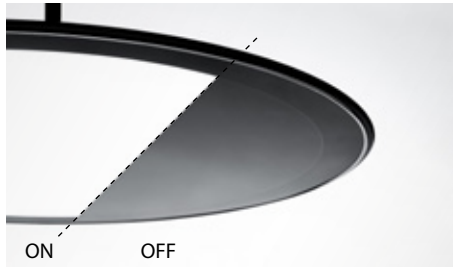

Diffuseur optique avec guide de lumière intégré à haute transmittance en verre blanc noir (BLACK)

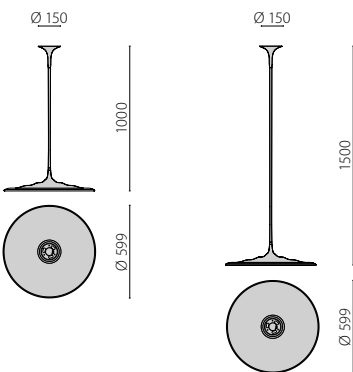



Vetroin offices | Brescia | Italy

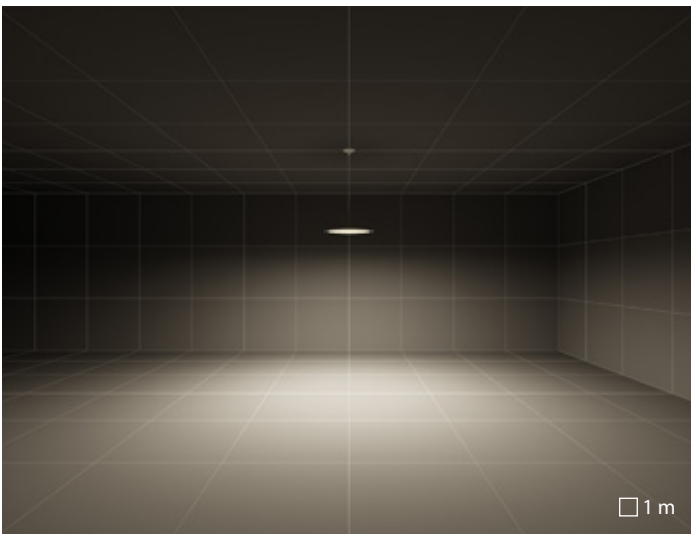

C/EW optique circulaire extra diffusante

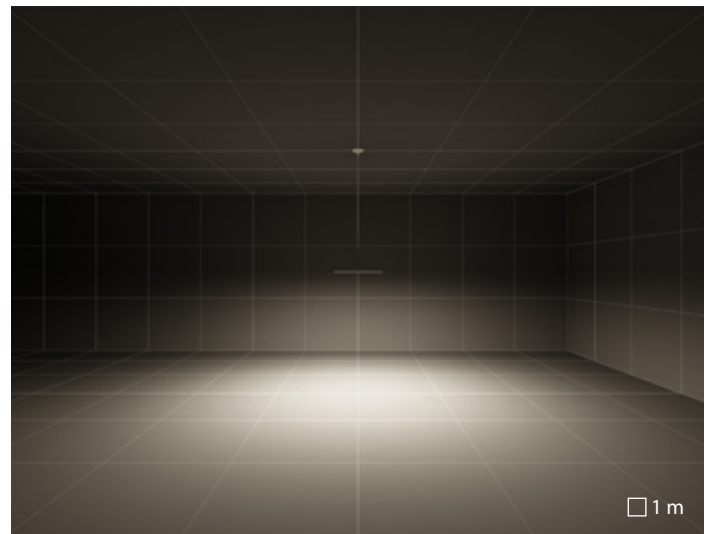

C/EW optique circulaire extra diffusante





SL629

À peine mis en place,
déjà amorti

Avec notre série SL629, adopter les nouvelles technologies s'avère rentable. Vous voulez vous débarrasser de vos anciens systèmes d'éclairage énergivores et économiser des coûts grâce à une solution d'éclairage efficace ? Rien de plus simple avec la SL629. Des LED hautement efficaces, combinées à un cache prismatique innovant permettent de réaliser des économies d'énergie jusqu'à 90 % – en fournissant une excellente qualité de la lumière sans éblouissement. Les luminaires se montent rapidement et de manière intuitive et le remplacement du module LED séparé est facilement réalisable ultérieurement. Ainsi, la série SL629 est une véritable solution pour l'avenir. Qu'il s'agisse d'un luminaire monté en saillie ou suspendu, le design sobre s'adapte facilement à n'importe quelle pièce. Et avec notre LIGHT-PERFORMER®, vous pouvez personnaliser votre système de ligne de lumière.





Offices "Haus der Höfe" | Bonn | Germany

SL629

Une série d'appareils à suspension (PL) et en saillie (AB) se composant de:

Caractéristiques mécaniques

- Boîtier en tôle d'acier, embouts en aluminium moulé sous pression et peints
- Rosace en tôle d'acier et peints
- Diffuseur prismatique pour une diffusion efficace de la lumière, une minimisation de l'éblouissement et une grande homogénéité
- Module d'éclairage interchangeable au moyen d'un mécanisme enfichable
- Équipé de suspension avec câble d'acier (1,5 m), câble d'alimentation transparent et rosace

Caractéristiques électriques

- Indice général de rendu de la couleur Ra > 80
- Tolérance des couleurs selon MacAdam ≤ 3 SDCM
- LED avec technologie Sidelight pour une distribution lumineuse homogène sur l'ensemble de la zone
- Commande d'éclairage intelligent (capteur de lumière du jour et DALI) disponible
- TouchDIM® peut être utilisé comme variateur de la version DALI

Versions

- Avec la version CM configurable, les solutions d'éclairage individuel sont possibles
- Différents kits de raccordement pour la version CM disponible
- Versions en couleur spéciale disponibles sur demande
- Indice général de rendu de la couleur Ra > 90 sur demande

Normes / Directives

- Fabriqué en Allemagne
- Réduction de l'éblouissement selon la norme EN 12464-1
- ENEC
- CE
- EAC
- RCM

Garantie

- Garantie 5 ans.
Conditions de garantie complètes sur www.performanceinlighting.com





SL629 PL

SL629 PL CM

SL629 AB

CARACTÉRISTIQUES MÉCANIQUES				
IP		IP 20	IP 20	IP 20
IK		IK05 0.70J xx3	IK05 0.70J xx3	IK05 0.70J xx3
Dimensions (mm)		1244/1544 x 273 x 29	1238/1538 x 273 x 29	1244/1544 x 273 x 50
Poids		Max 6 kg	Max 6 kg	Max 6 kg
Couleur		○●	○●	○●
INSTALLATION				
Installation possible en ligne continue		-	✓	-
LED				
Flux nominal	3000 K	4560 lm ÷ 11640 lm	4560 lm ÷ 11640 lm	4560 lm ÷ 11640 lm
	4000 K	4700 lm ÷ 12000 lm	4700 lm ÷ 12000 lm	4700 lm ÷ 12000 lm
Flux réel	3000 K	3040 lm ÷ 8160 lm	3040 lm ÷ 8160 lm	3040 lm ÷ 7650 lm
	4000 K	3140 lm ÷ 8410 lm	3140 lm ÷ 8410 lm	3140 lm ÷ 7880 lm
CCT - Correlated Color Temperature		3000 K / 4000 K	3000 K / 4000 K	3000 K / 4000 K
CRI / SDCM (macadam step)		80/3	80/3	80/3
		90/3	90/3	90/3
Lifetime		L80B10@50000h	L80B10@50000h	L80B10@50000h
OPTIQUE				
S/C – éclairage symétrique uniforme direct/indirect		S/C 2x41°/52° ÷ 2x42°/52°	S/C 2x41°/52° ÷ 2x42°/52°	-
S/A – lumière directe uniforme et symétrique		S/A 2x36°/45° ÷ 2x36°/46°	S/A 2x36°/45° ÷ 2x36°/46°	S/A 2x36°/45° ÷ 2x37°/46°
UFF (Upward Flux Fraction)		0 % - 60 %	0 % - 60 %	0 %
DFF (Downward Flux Fraction)		100 % - 40 %	100 % - 40 %	100 %
CARACTÉRISTIQUES ÉLECTRIQUES				
Puissance		26 W - 31 W - 54 W - 69 W	26 W - 31 W - 54 W - 69 W	26 W - 31 W - 54 W - 69 W
Classe		I	I	I
EEL		A1 - A2	A1 - A2	A1 - A2
Gradable DALI		✓	✓	✓
COSφ ≥ 0,9		✓	✓	✓
SYSTÈMES DE CONTRÔLE				
Détecteur de présence infrarouge - IR				
RÉFÉRENCES RÉGLEMENTAIRES				
DIN EN 12464-1		sur demande	sur demande	sur demande
		✓	✓	✓



Offices "Haus der Höfe" | Bonn | Germany

SL629 PL / PL CM / AB

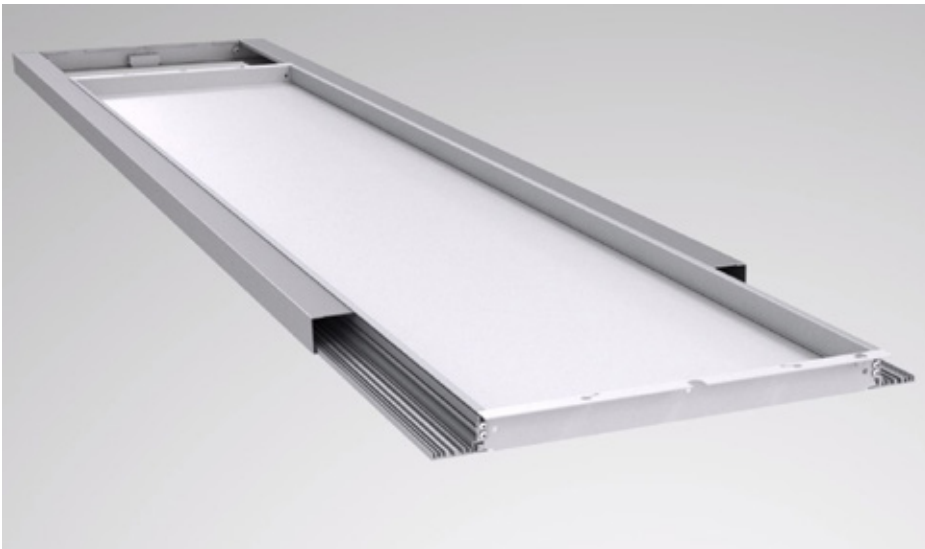

Des modules LED remplaçables ultérieurement offrent un entretien simple et économique et font de ces luminaires montés en saillie et en suspension de la série SL629 une solution d'éclairage durable.

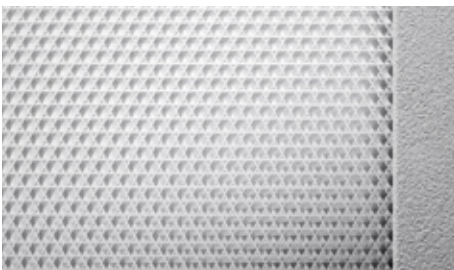

Le microprisme innovant allié à la technologie éprouvée Sidelight génère un excellent confort visuel et une lumière sans éblouissement sur le lieu de travail.



Avec la version CM configurable, les solutions d'éclairage individuel sont possibles



Modernisation à haut rendement énergétique - cette gamme des luminaires LED convient tout particulièrement au remplacement à 100 % des luminaires T5/T8.



Disponible avec un détecteur de mouvement et un capteur de lumière du jour sur demande



Version en saillie



Convient pour les postes de travail à écran d'après la norme NF EN 12464-1

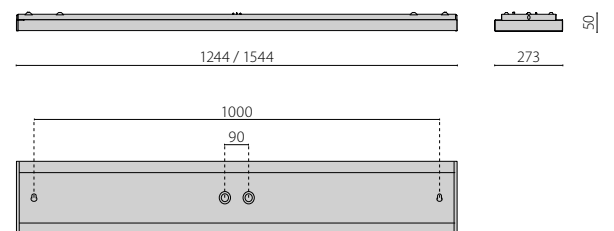
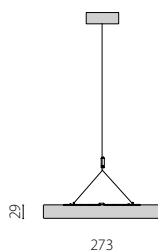
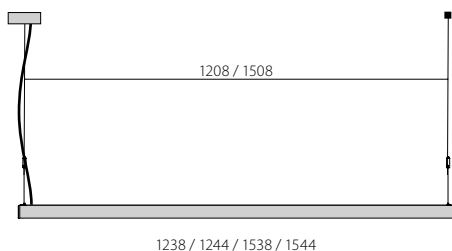

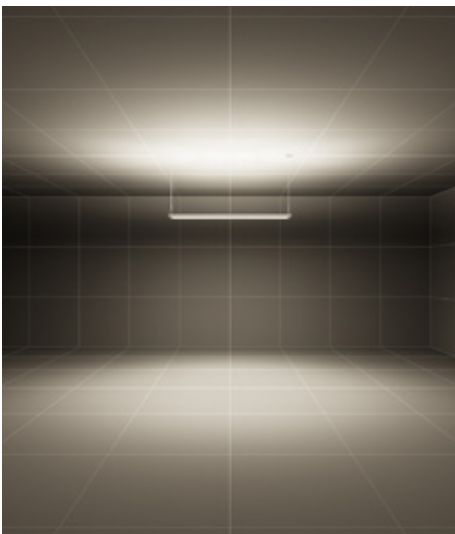

S/C – éclairage symétrique uniforme direct/indirect

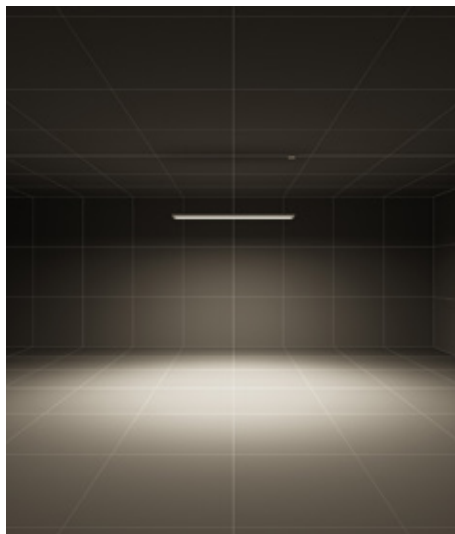

S/A – lumière directe uniforme et symétrique

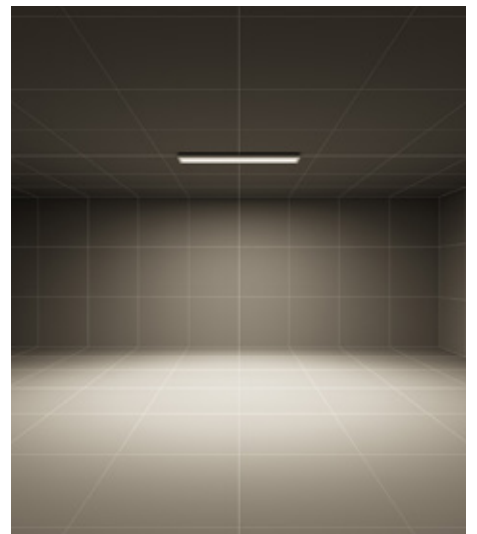

S/A – lumière directe uniforme et symétrique

SL630

La solution LED astucieuse pour les rénovations

Utilisez notre luminaire monté en saillie SL630 et ne faites plus de compromis lors des rénovations. Vous voulez remplacer les anciens luminaires T5/T8 par la technique moderne à LED, mais réduire au minimum les dépenses pour le montage, les travaux au niveau du plafond et l'entretien / la maintenance ? La série SL630 vous donnera pleine satisfaction : Elle est dotée d'un système de montage intuitif conçu pour une installation des plus rapides. Les dimensions des luminaires sont parfaites pour dissimuler les zones grises du plafond et vous permettent de réduire les dépenses liées à la peinture et au rebouchage. Sans oublier que vous pouvez facilement remplacer et réinstaller le module LED à une date ultérieure. L'efficacité énergétique de la série SL630 est faite pour vous convaincre : Comparée à la technologie conventionnelle, la série SL 630 vous permet d'économiser jusqu'à 50 % d'énergie. voire jusqu'à 90 % en combinaison avec une commande d'éclairage intelligente comme notre commande dépendant de la lumière du jour à détecteur de présence – ainsi, votre luminaire s'amortit en un rien de temps.





SL630

Luminaire à LED d'intérieur pour installation en saillie, composé de:

Caractéristiques mécaniques

- Boîtier en tôle d'acier, embouts en aluminium moulé sous pression et peints
- Rosace en tôle d'acier et peints
- Diffuseur prismatique pour une diffusion efficace de la lumière, une minimisation de l'éblouissement et une grande homogénéité
- Version de rénovation d'une largeur de luminaire > 370 mm afin de recouvrir des perçages existants
- Module d'éclairage interchangeable au moyen d'un mécanisme enfichable

Caractéristiques électriques

- Indice général de rendu de la couleur Ra > 80
- Tolérance des couleurs selon MacAdam ≤ 3 SDCM
- LED avec technologie Sidelight pour une distribution lumineuse homogène sur l'ensemble de la zone
- Commande d'éclairage intelligent (capteur de lumière du jour et DALI) disponible
- TouchDIM® peut être utilisé comme variateur de la version DALI

Versions

- Versions en couleur spéciale disponibles sur demande

Normes / Directives

- Fabriqué en Allemagne
- Réduction de l'éblouissement selon la norme EN 12464-1
- ENEC
- CE
- EAC
- RCM

Garantie

- Garantie 5 ans.
Conditions de garantie complètes sur www.performanceinlighting.com

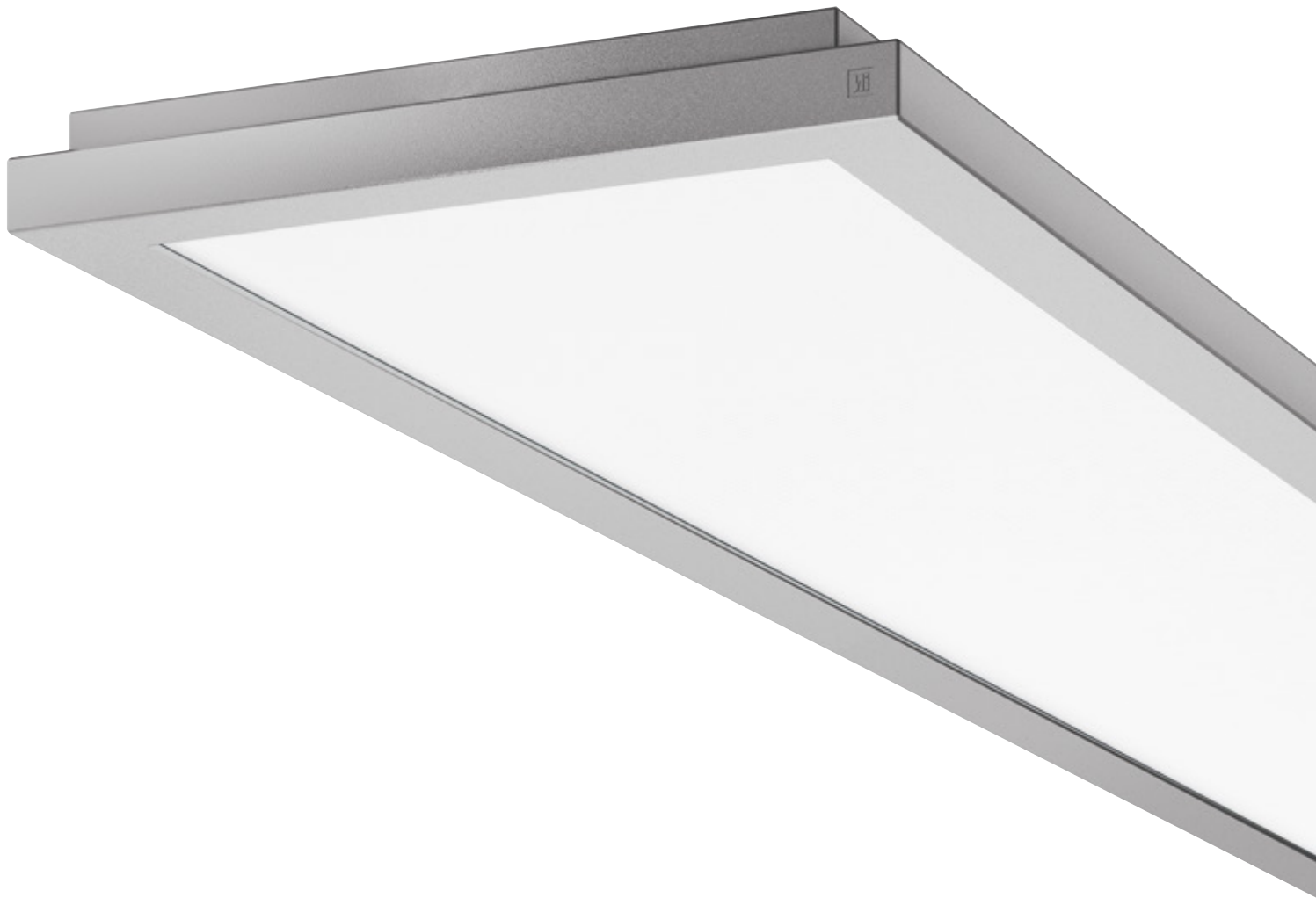



SL630 AB

CARACTÉRISTIQUES MÉCANIQUES

IP	IP 20
IK	IK05 0.70J xx3
Dimensions (mm)	1244/1544 x 273 x 50
Poids	Max 10 kg
Couleur	○ ●

INSTALLATION

Installation possible en ligne continue	-
---	---

LED

Flux nominal	3000 K	6980 lm ÷ 9120 lm
	4000 K	7200 lm ÷ 9400 lm
Flux réel	3000 K	4590 lm ÷ 5950 lm
	4000 K	4730 lm ÷ 6140 lm
CCT - Correlated Color Temperature	3000 K / 4000 K	
CRI / SDCM (macadam step)	80/3	
Lifetime	L80B10@50000h	

OPTIQUE

S/A – lumière directe uniforme et symétrique	S/A 2 x 36°/46° ÷ 2 x 37°/46°
UFF (Upward Flux Fraction)	0 %
DFF (Downward Flux Fraction)	100 %

CARACTÉRISTIQUES ÉLECTRIQUES

Puissance	40 W - 49 W
Classe	I
EEl	A1 - A2
Gradable DALI	✓
COSφ ≥ 0,9	✓

SYSTÈMES DE CONTRÔLE

Détecteur de présence infrarouge - IR	sur demande
---------------------------------------	-------------

RÉFÉRENCES RÉGLEMENTAIRES

DIN EN 12464-1	✓
----------------	---



Zalando headquarters | Berlin | Germany

SL630 AB



Dimensions intelligentes, spécialement adaptées à la rénovation d'anciennes installations d'éclairage, rendent superflus les travaux supplémentaires comme le rebouchage ou la peinture. COVER-UP! La SL630 recouvre pratiquement tous les luminaires rectangulaires courants à technique d'éclairage conventionnelle.

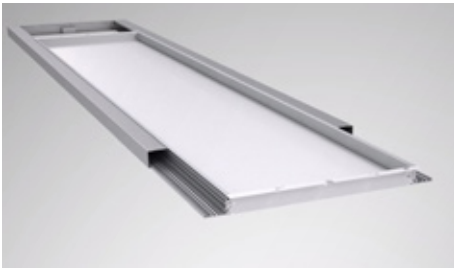

Des modules LED remplaçables ultérieurement offrent un entretien simple et économique et font de cette série de luminaires une solution d'éclairage durable.



Modernisation à haut rendement énergétique - cette gamme des luminaires LED convient tout particulièrement au remplacement à 100 % des luminaires T5/T8.



Disponible avec un détecteur de mouvement et un capteur de lumière du jour sur demande

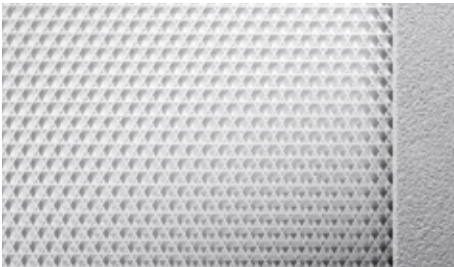

Le microprisme innovant allié à la technologie éprouvée Sidelight génère un excellent confort visuel et une lumière sans éblouissement sur le lieu de travail.



Convient pour les postes de travail à écran d'après la norme NF EN 12464-1

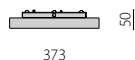
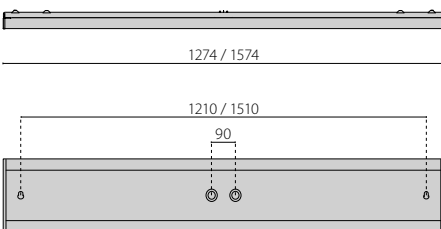

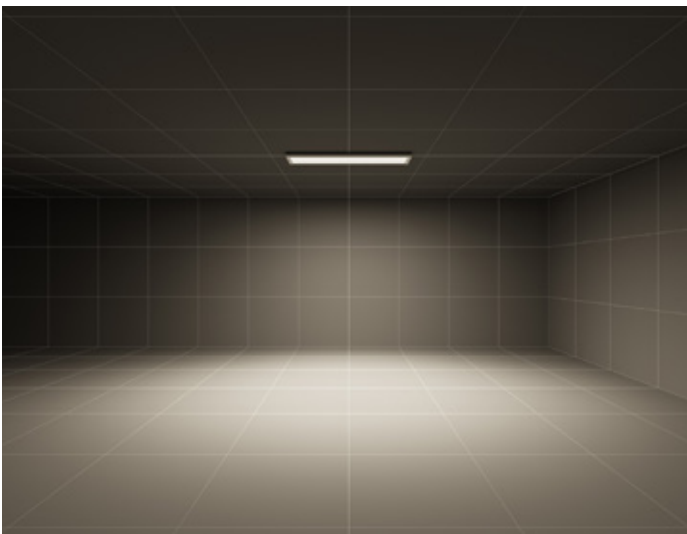

S/A – lumière directe uniforme et symétrique





Zalando headquarters

SL764+

Une polyvalence infinie

Avec sa largeur de 40 mm seulement, le SL764+ est notre système d'éclairage le plus discret, mais aussi le plus polyvalent. Un très grand nombre de facteurs qu'il est possible de combiner permet de créer une diversité quasiment infinie de produits. Le SL764+ est vraiment polyvalent dans tous les domaines, qu'il s'agisse de zones de travail de bureaux ou scolaires. Ce système d'éclairage et les luminaires individuels de cette élégante gamme se caractérisent par un design clair et épuré qui s'adapte à toutes les architectures tout en restant esthétique et discret. Utilisé seul, le SL764+ apporte une touche d'élégance et procure une grande flexibilité grâce à deux types d'installation (luminaire encastré et suspendu). Le système d'éclairage, qui offre une grande liberté de conception en matière de dimensions, de puissance, de forme, de type d'installation, de technique d'éclairage et de capteurs, vous permet de mettre en œuvre un concept d'éclairage homogène dans tout le bâtiment. Grâce à notre outil de planification primé LIGHT-PERFORMER®, il est également possible de personnaliser tous les systèmes d'éclairage en quelques minutes seulement, même les plus complexes.





Finstral customer centre | Goschheim | Germany

SL764+

Une série d'appareils à suspension (PL), en saillie (AB), encastrés (RE) et de systèmes d'éclairage configurables se composant de:

Caractéristiques électriques

- Boîtier en profilés extrudés d'aluminium anodisé (EV1) ou peint
- Embouts en aluminium injecté, peints
- Différentes optiques d'éclairage : microprisme anti-éblouissement (DIN EN 12464-1), trame noire et cache opale pour une répartition homogène de la lumière
- Design sobre et épuré avec des embouts affleurants
- Optique parfaite grâce aux raccords en profilé de très haute qualité
- Montage simple et confortable
- Modules d'éclairage interchangeables
- Équipé de suspension avec câble d'acier (1,5 m), câble d'alimentation transparent et rosace (PL)

Caractéristiques électriques

- Indice général de rendu de la couleur Ra > 80
- Tolérance des couleurs selon MacAdam ≤ 3 SDCM
- Appareil prédisposé pour le raccordement en cascade

Versions

- Configuration de luminaires individuels et de systèmes d'éclairage dans toutes les longueurs, puissances et versions, selon vos besoins - grâce à notre LIGHT-PERFORMER® primé
- Rails d'alimentation, couvercles, modules de capteurs et versions Tunable White configurables
- Configurable comme luminaire suspendu, saillie plafond, appliques murales et encastrés plafond (avec ou sans rebord)
- La possibilité de configurer des systèmes d'éclairage complexes en forme de L, S, Z ou en carré procure une grande liberté de conception
- Versions en couleur spéciale disponibles sur demande
- Indice général de rendu de la couleur Ra > 90 sur demande

Normes / Directives

- Fabriqué en Allemagne
- Réduction de l'éblouissement selon la norme EN 12464-1
- ENEC
- CE

Garantie

- Garantie 5 ans.
Conditions de garantie complètes sur www.performanceinlighting.com





SL764+ PL

SL764+ RE

SL764+ LIGHTING SYSTEM

CARACTÉRISTIQUES MÉCANIQUES

IP	IP 30	IP 30	IP 30
IK	IK05 0.70J xx3	IK05 0.70J xx3	IK05 0.70J xx3
Dimensions (mm)	1132/1412 x 44 x 66	1132/1412 x 44 x 66	max. 25 m x 44 x 66
Poids	Max 10 kg	Max 10 kg	-
Couleur			

INSTALLATION

Installation possible en ligne continue	✓	✓	✓
---	---	---	---

LED

Flux nominal	3000 K	1630 lm ÷ 2040 lm	1630 lm ÷ 2040 lm	-
	4000 K	1720 lm ÷ 2150 lm	1720 lm ÷ 2150 lm	-
Flux réel	3000 K	1410 lm ÷ 1770 lm	1410 lm ÷ 1770 lm	975 lm/m ÷ 5434 lm/m
	4000 K	1490 lm ÷ 1860 lm	1490 lm ÷ 1860 lm	1024 lm/m ÷ 5545 lm/m
CCT - Correlated Color Temperature	3000 K / 4000 K	3000 K / 4000 K	3000 K / 4000 K	3000 K / 4000 K / 2700-6200 K
CRI / SDCM (macadam step)	80/3	80/3	80/3	80/3
	90/3	90/3	90/3	90/3
Lifetime	L80B10@50000h	L80B10@50000h	L80B10@50000h	L80B10@50000h

OPTIQUE

S/A – lumière directe uniforme et symétrique	S/A 2 x 48°/51°	S/A 2 x 48°/51°	S/A
S/C – éclairage symétrique uniforme direct/indirect	-	-	S/C
UFF (Upward Flux Fraction)	0 %	0 %	0 % - 40 % - 50 % - 75 %
DFF (Downward Flux Fraction)	100 %	100 %	100 % - 60 % - 50 % - 25 %

CARACTÉRISTIQUES ÉLECTRIQUES

Puissance	10 W - 12 W	10 W - 12 W	9 W ÷ 51 W
Classe	I	I	I
EEL	A1 - A2	A1 - A2	A1 - A2
Gradable DALI	-	-	✓
COSφ ≥ 0,9	✓	✓	✓

SYSTÈMES DE CONTRÔLE

Détecteur de présence infrarouge - IR	-	-	✓
Tunable White	-	-	✓

RÉFÉRENCES RÉGLEMENTAIRES

DIN EN 12464-1	-	-	✓
----------------	---	---	---



Handelskammer innovations campus | Hamburg | Germany

SL764+ PL



Des profilés rectilignes en aluminium avec embouts affleurants assurent un design linéaire clair

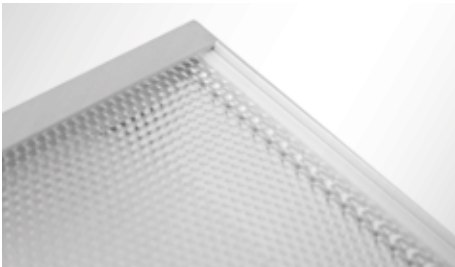

Adaptation parfaite de l'optique d'éclairage grâce à des rainures de compensation de dilatation dans les pièces de tête



Rendu homogène de la lumière sans points LED visibles sur toute la surface d'émission de lumière

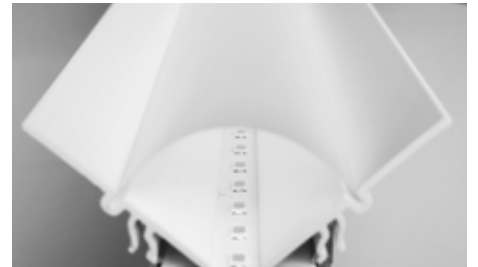

Jusqu'à 159 lm/W grâce à des modules LED à haute efficacité et une technologie de réflecteurs innovante



La distance au plafond s'ajuste en toute simplicité via notre suspension par câble fonctionnelle et de façon variable

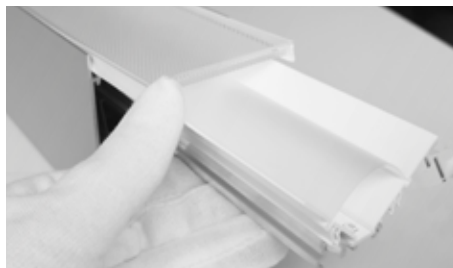

Solution évolutive et facile à entretenir grâce aux modules LED et aux composants remplaçables



Planification de systèmes d'éclairage individuels en seulement 5 minutes – très simplement, grâce à notre LIGHT-PERFORMER® primé

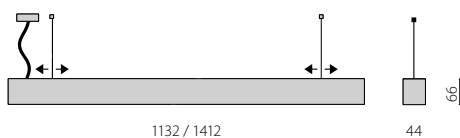



Nordex offices | Hamburg | Germany

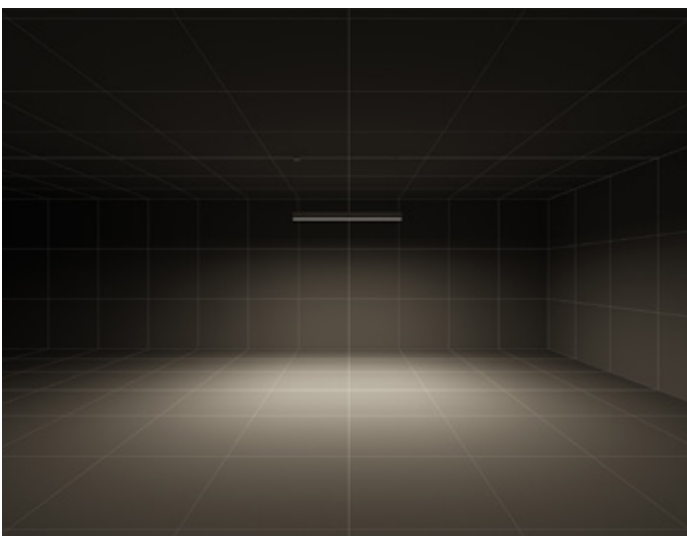

S/A – lumière directe uniforme et symétrique

SL764+ RE

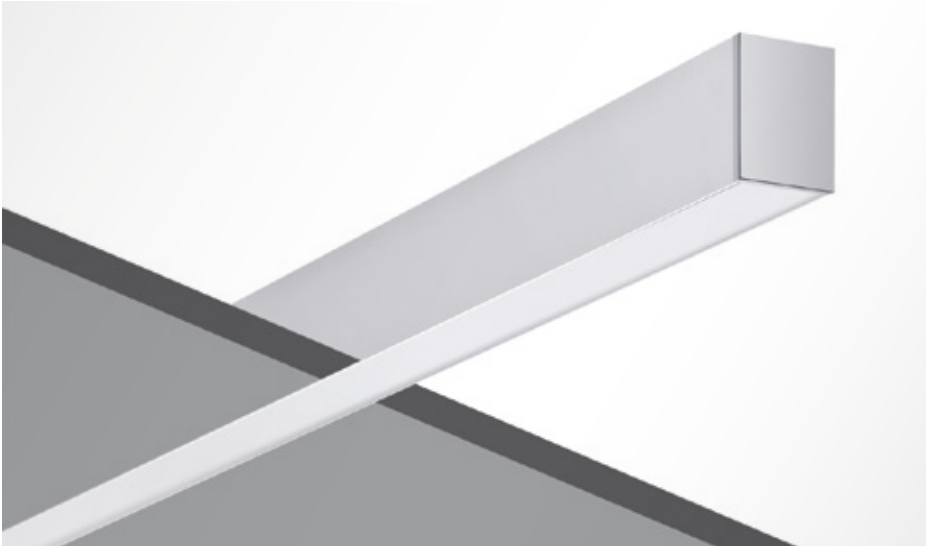

Des profilés rectilignes en aluminium avec embouts affleurants assurent un design linéaire clair

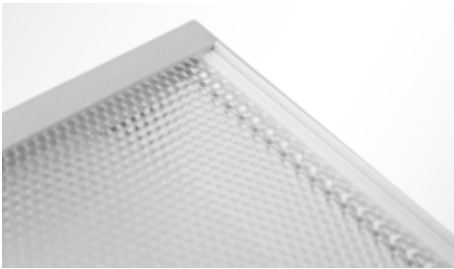

Adaptation parfaite de l'optique d'éclairage grâce à des rainures de compensation de dilatation dans les pièces de tête



Rendu homogène de la lumière sans points LED visibles sur toute la surface d'émission de lumière



Jusqu'à 159 lm/W grâce à des modules LED à haute efficacité et une technologie de réflecteurs innovante



Montage simple, intuitif et rapide des luminaires grâce à la technologie intelligente « CLICK-IN »

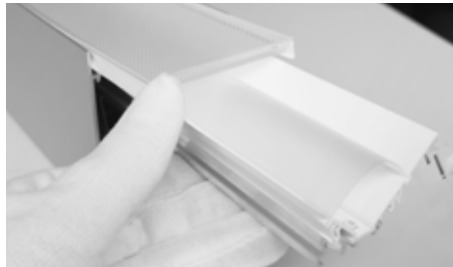

Solution évolutive et facile à entretenir grâce aux modules LED et aux composants remplaçables



Planification de systèmes d'éclairage individuels en seulement 5 minutes – très simplement, grâce à notre LIGHT-PERFORMER® primé

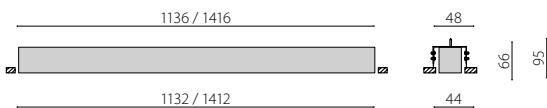



Centre for integrative psychiatry | Kiel | Germany

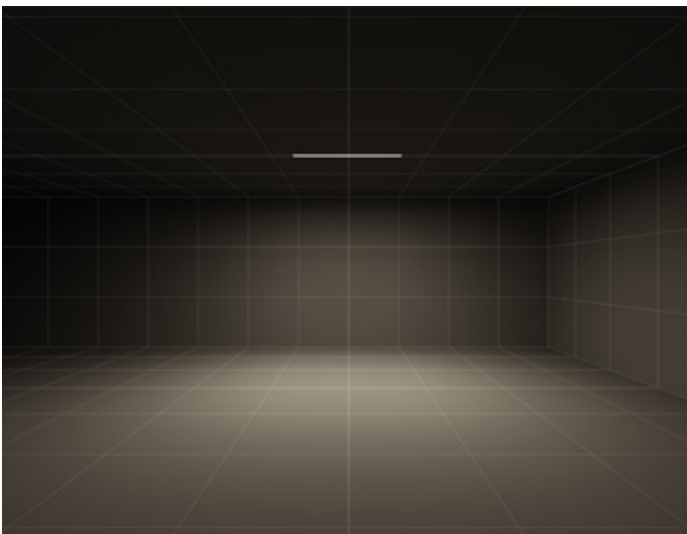

S/A – lumière directe uniforme et symétrique

SL764+ LIGHTING SYSTEM



Configuration de luminaires individuels et de systèmes d'éclairage dans toutes les longueurs, puissances et versions, selon vos besoins - grâce à notre LIGHT-PERFORMER® primé

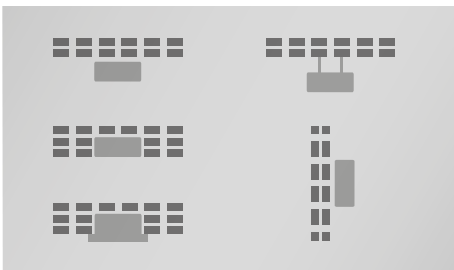

Configurable comme luminaire suspendu, saillie plafond, appliques murales et encastrés plafond (avec ou sans rebord)

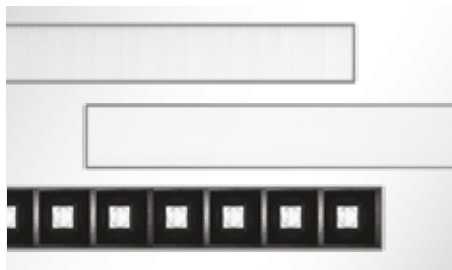

Différentes optiques d'éclairage : microprisme anti-éblouissement (DIN EN 12464-1), trame noire et cache opale pour une répartition homogène de la lumière



La possibilité de configurer des systèmes d'éclairage complexes en forme de L, S, Z ou en carré procure une grande liberté de conception



Possibilité d'installer des lignes de lumière sans interruption optique jusqu'à une longueur de 25 m



Les coins du système sont éclairés à 100%, directement et indirectement



Montage simple, intuitif et rapide des luminaires grâce à la technologie intelligente « CLICK-IN »

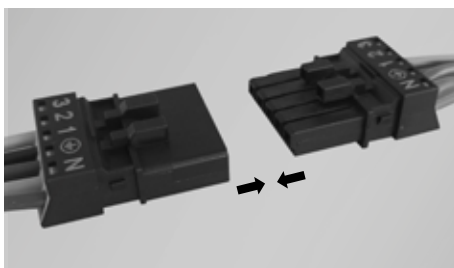

Raccordement électrique simple grâce au câblage traversant via Plug & Play



Solution évolutive et facile à entretenir grâce aux modules LED et aux composants remplaçables



Mediateque les 7 lieux | Bayeux | France



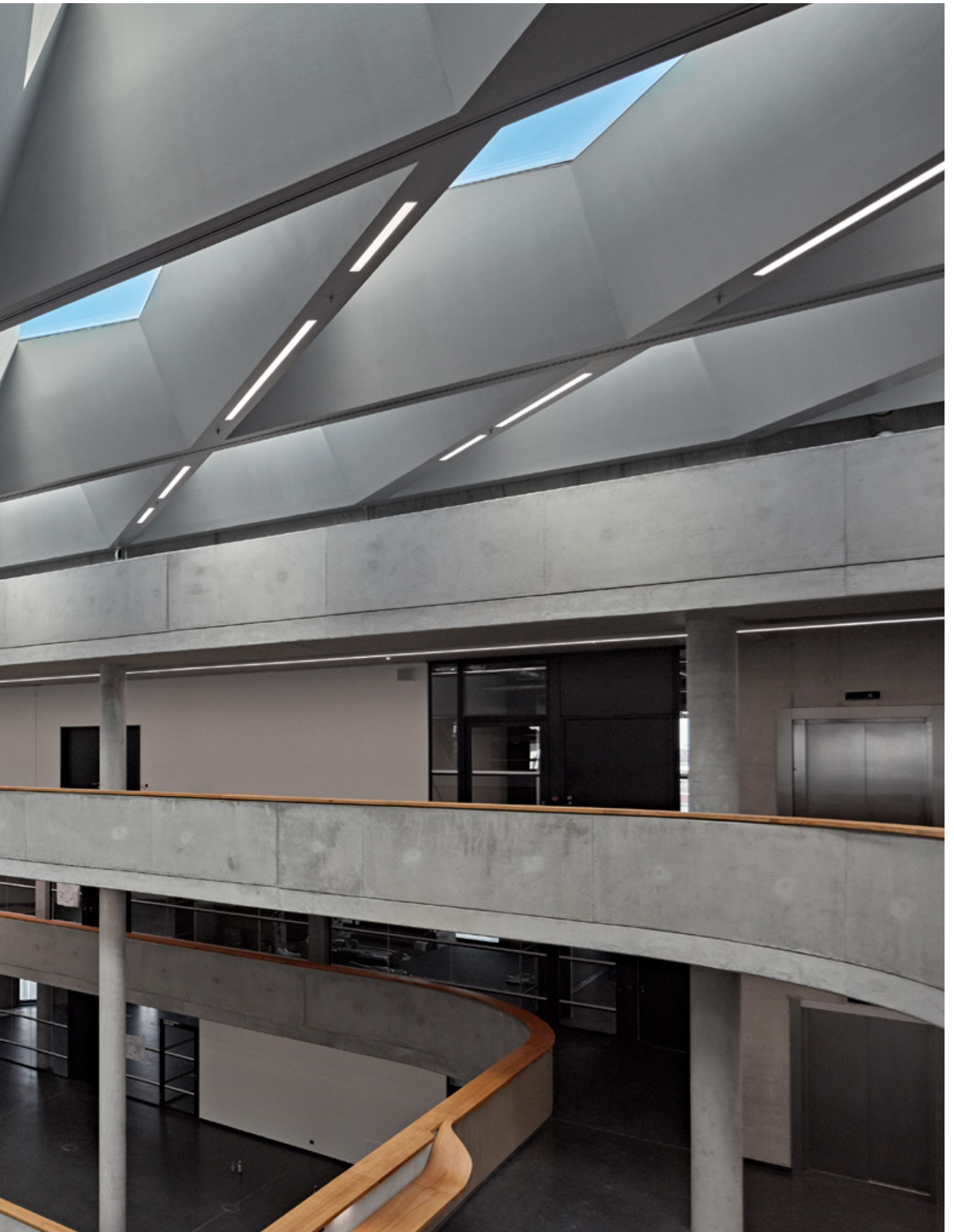

Zalando headquarters | Berlin | Germany

SL787+

Possibilités insoupçonnées

Les systèmes d'éclairage sont non seulement utilisés pour mettre en scène et en valeur l'architecture, mais également pour structurer certaines zones. En raison des exigences généralement très différentes et complexes en matière de systèmes d'éclairage intelligents, polyvalents et économes en énergie, leur planification et leur installation sont souvent très exigeantes et prennent beaucoup de temps. Notre système d'éclairage SL787+ propose des solutions sur mesure. Grâce à la variété de leurs dimensions, de leurs puissances, de leurs formes, des types d'installation et des techniques d'éclairage, le système d'éclairage et les luminaires individuels vous procurent une grande liberté de conception et vous permettent de mettre en œuvre un concept d'éclairage homogène dans tout le bâtiment. Grâce à notre outil de planification primé LIGHT-PERFORMER®, il est également possible de personnaliser tous les systèmes d'éclairage en quelques minutes seulement, même les plus complexes.





OFFICES COMPENSORIO OLIVETTI | Naples | Italy

SL787+

Une série d'appareils à suspension (PL), en saillie (AB), encastrés (RE) et de systèmes d'éclairage configurables se composant de:

Caractéristiques électriques

- Boîtier en profilés extrudés d'aluminium anodisé (EV1) ou peint
- Embouts en aluminium injecté, peints
- Différentes optiques d'éclairage: microprisme anti-éblouissement (DIN EN 12464-1) et cache opale pour une répartition homogène de la lumière
- Design sobre et épuré avec des embouts affleurants
- Optique parfaite grâce aux raccords en profilé de très haute qualité
- Montage simple et confortable
- Modules d'éclairage interchangeables
- Équipé de suspension avec câble d'acier (1,5 m), câble d'alimentation transparent et rosace (PL)

Caractéristiques électriques

- Indice général de rendu de la couleur Ra > 80
- Tolérance des couleurs selon MacAdam ≤ 3 SDCM
- Appareil prédisposé pour le raccordement en cascade

Versions

- Configuration de luminaires individuels et de systèmes d'éclairage dans toutes les longueurs, puissances et versions, selon vos besoins - grâce à notre LIGHT-PERFORMER® primé
- Rails d'alimentation, couvercles, modules de capteurs et versions Tunable White configurables
- Configurable comme luminaire suspendu, saillie plafond, appliques murales et encastrés plafond (avec ou sans rebord)
- La possibilité de configurer des systèmes d'éclairage complexes en forme de L, S, Z ou en carré procure une grande liberté de conception
- Versions en couleur spéciale disponibles sur demande
- Indice général de rendu de la couleur Ra > 90 sur demande

Normes / Directives

- Fabriqué en Allemagne
- Réduction de l'éblouissement selon la norme EN 12464-1
- ENEC
- CE

Garantie

- Garantie 5 ans.
Conditions de garantie complètes sur www.performanceinlighting.com





SL787+ PL

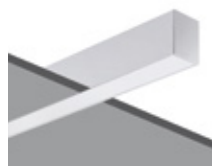

SL787+ RE



SL787+ LIGHTING SYSTEM

CARACTÉRISTIQUES MÉCANIQUES

IP	IP 30	IP 30	IP 30
IK	IK05 0.70J xx3	IK05 0.70J xx3	IK05 0.70J xx3
Dimensions (mm)	1132/1412 x 70 x 85	1132/1412 x 70 x 85	max. 25 m x 70 x 85
Poids	Max 10 kg	Max 10 kg	-
Couleur			

INSTALLATION

Installation possible en ligne continue	✓	✓	✓
---	---	---	---

LED

Flux nominal	3000 K	1630 lm ÷ 2040 lm	1630 lm ÷ 2040 lm	-
	4000 K	1720 lm ÷ 2150 lm	1720 lm ÷ 2150 lm	-
Flux réel	3000 K	1450 lm ÷ 1820 lm	1450 lm ÷ 1820 lm	983 lm/m ÷ 4860 lm/m
	4000 K	1530 lm ÷ 1910 lm	1530 lm ÷ 1910 lm	1141 lm/m ÷ 5010 lm/m
CCT - Correlated Color Temperature	3000 K / 4000 K	3000 K / 4000 K	3000 K / 4000 K	3000 K / 4000 K / 2700-6200 K
CRI / SDCM (macadam step)	80/3	80/3	80/3	80/3
	90/3	90/3	90/3	90/3
Lifetime	L80B10@50000h	L80B10@50000h	L80B10@50000h	L80B10@50000h

OPTIQUE

S/A – lumière directe uniforme et symétrique	S/A 2 x 48°/51°	S/A 2 x 48°/51°	S/A
S/C – éclairage symétrique uniforme direct/indirect	-	-	S/C
UFF (Upward Flux Fraction)	0 %	0 %	0 % - 50 % - 75 %
DFF (Downward Flux Fraction)	100 %	100 %	100 % - 50 % - 25 %

CARACTÉRISTIQUES ÉLECTRIQUES

Puissance	10 W - 12 W	10 W - 12 W	9 W ÷ 36 W
Classe	I	I	I
EEL	A1 - A2	A1 - A2	A1 - A2
Gradable DALI	-	-	✓
COSφ ≥ 0,9	✓	✓	✓

SYSTÈMES DE CONTRÔLE

Détecteur de présence infrarouge - IR	-	-	✓
Tunable White	-	-	✓

RÉFÉRENCES RÉGLEMENTAIRES

DIN EN 12464-1	-	-	✓
----------------	---	---	---



Handelskammer innovations campus | Hamburg | Germany

SL787+ PL



Des profilés rectilignes en aluminium avec embouts affleurants assurent un design linéaire clair

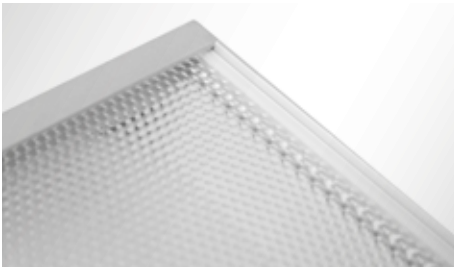

Adaptation parfaite de l'optique d'éclairage grâce à des rainures de compensation de dilatation dans les pièces de tête



Rendu homogène de la lumière sans points LED visibles sur toute la surface d'émission de lumière



Jusqu'à 159 lm/W grâce à des modules LED à haute efficacité et une technologie de réflecteurs innovante



La distance au plafond s'ajuste en toute simplicité via notre suspension par câble fonctionnelle et de façon variable



Solution évolutive et facile à entretenir grâce aux modules LED et aux composants remplaçables



Planification de systèmes d'éclairage individuels en seulement 5 minutes – très simplement, grâce à notre LIGHT-PERFORMER® primé

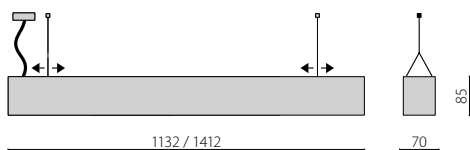



Offices comprensorio Olivetti | Naples | Italy

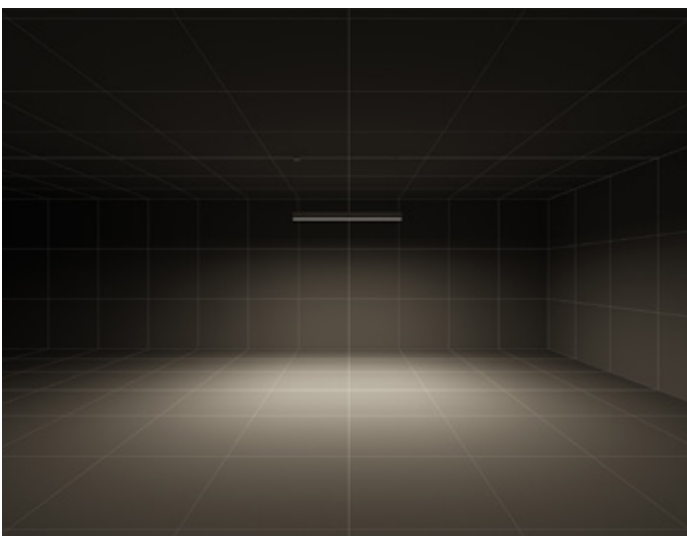

S/A – lumière directe uniforme et symétrique

SL787+ RE



Des profilés rectilignes en aluminium avec embouts affleurants assurent un design linéaire clair

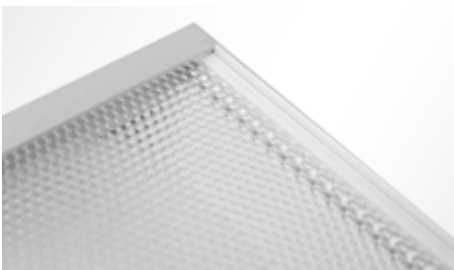

Adaptation parfaite de l'optique d'éclairage grâce à des rainures de compensation de dilatation dans les pièces de tête



Rendu homogène de la lumière sans points LED visibles sur toute la surface d'émission de lumière

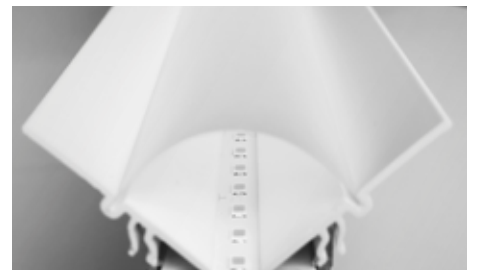

Jusqu'à 159 lm/W grâce à des modules LED à haute efficacité et une technologie de réflecteurs innovante

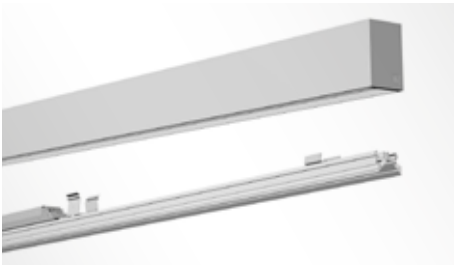

Montage simple, intuitif et rapide des luminaires grâce à la technologie intelligente « CLICK-IN »



Solution évolutive et facile à entretenir grâce aux modules LED et aux composants remplaçables



Planification de systèmes d'éclairage individuels en seulement 5 minutes – très simplement, grâce à notre LIGHT-PERFORMER® primé

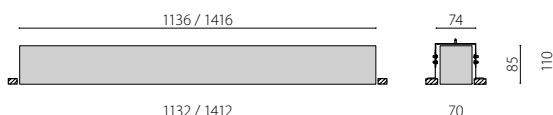



Adigeo shopping centre | Verona | Italy

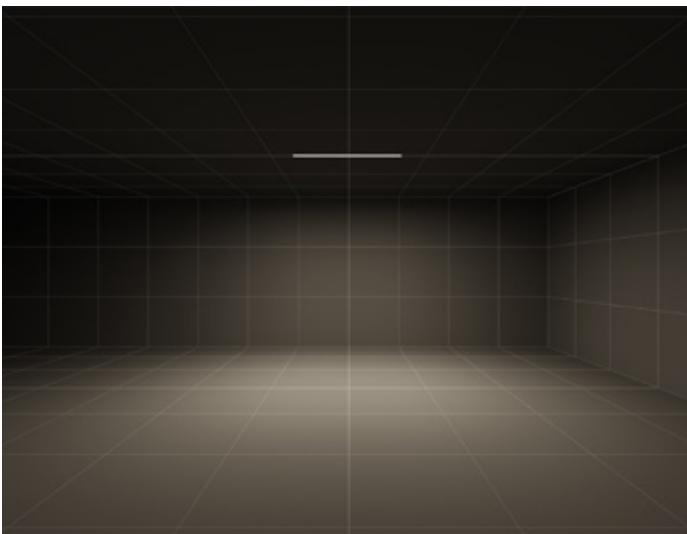

S/A – lumière directe uniforme et symétrique

SL787+ LIGHTING SYSTEM



Configuration de luminaires individuels et de systèmes d'éclairage dans toutes les longueurs, puissances et versions, selon vos besoins - grâce à notre LIGHT-PERFORMER® primé

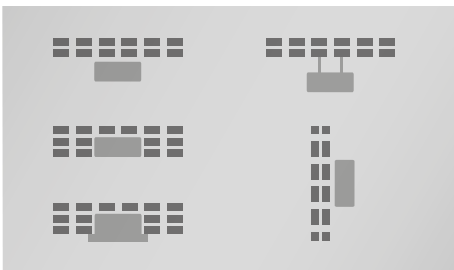

Configurable comme luminaire suspendu, saillie plafond, appliques murales et encastrés plafond (avec ou sans rebord)



Différentes optiques d'éclairage: microprisme anti-éblouissement (DIN EN 12464-1) et cache opale pour une répartition homogène de la lumière



La possibilité de configurer des systèmes d'éclairage complexes en forme de L, S, Z ou en carré procure une grande liberté de conception



Possibilité d'installer des lignes de lumière sans interruption optique jusqu'à une longueur de 25 m

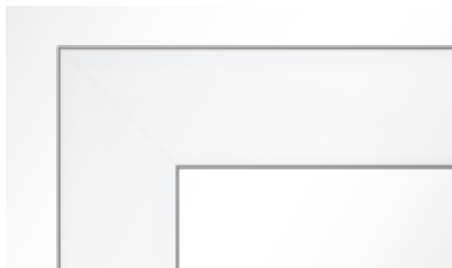

Les coins du système sont éclairés à 100%, directement et indirectement



Montage simple, intuitif et rapide des luminaires grâce à la technologie intelligente « CLICK-IN »

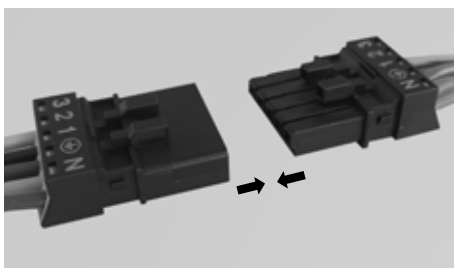

Raccordement électrique simple grâce au câblage traversant via Plug & Play



Solution évolutive et facile à entretenir grâce aux modules LED et aux composants remplaçables



Bethanien hospital | Moers | Germany



ÉCONOMIE D'ÉNERGIE

Des économies d'énergie grâce à une commande d'éclairage en fonction des besoins

Tout au long de la durée de vie d'un luminaire, près de 90 % de la consommation d'énergie provient de son fonctionnement. Le potentiel d'économie en termes d'énergie et d'argent devient alors clair pour vous qui êtes exploitant d'une installation d'éclairage. Dans bon nombre d'installations existantes, d'anciennes ampoules ainsi qu'un enclenchement statique de la lumière sont encore utilisés. Des lampes consommant beaucoup d'énergie tombent régulièrement en panne et génèrent des frais d'exploitation et d'entretien élevés inutiles. La transition



vers une technologie LED moderne permet à elle seule d'économiser 50% d'énergie. Le potentiel d'économie est encore plus élevé avec des drivers à gradation combinés à une commande d'éclairage. La lumière peut ainsi être fournie en fonction des besoins : la lumière adéquate au bon moment, au bon endroit et à la bonne dose. Grâce aux capteurs intégrés dans le luminaire ou la pièce, la lumière peut être adaptée aux besoins, à l'heure de la journée et à la présence ou absence des employés. L'investissement dans les travaux de rénovation y compris dans la commande

d'éclairage est généralement rentabilisé en quelques années. Cela est dû au fait que les frais de matériaux et d'entretien liés au remplacement régulier d'anciennes ampoules défectueuses n'ont plus lieu d'être et que les anciennes lampes consomment souvent bien plus d'énergie que les luminaires LED haute efficacité modernes. L'utilisation d'une commande d'éclairage donne lieu à une situation de gagnant-gagnant : des frais d'exploitation plus bas et une qualité de lumière néanmoins plus élevée, augmentant ainsi la satisfaction des employés. Afin de trouver une solution de rénovation

adéquate et de déterminer le potentiel d'économie d'énergie correspondant, nous avons développé pour vous le LIGHT-PERFORMER®. Découvrez-en plus à la page 142 ou sur www.light-performer.com



HUMAN CENTRIC LIGHTING

Une lumière pour se sentir bien

L'évolution de l'homme s'est déroulée en plein air et à la lumière naturelle du soleil. Tout au long de l'évolution, notre rythme biologique s'est adapté aux changements dynamiques de la lumière du jour: la couleur de lumière et l'intensité lumineuse commandent notre équilibre hormonal. Que l'on soit fatigué et somnolent ou éveillé et plein d'entrain, tous ces états sont régis par le rythme de la lumière du jour. Les concepts d'éclairage HCL rapportent un brin de nature dans notre quotidien du bureau qui bien souvent ne dispose que de peu de lumière naturelle:



grâce à une commande d'éclairage, la dynamique naturelle de la lumière du jour est simulée quant à l'éclairement, à la température de couleur et à la direction de la lumière et donne ainsi selon le moment de la journée les impulsions appropriées - stimulantes ou relaxantes. Cela stabilise notre rythme circadien de manière à être productif la journée et à avoir un sommeil de qualité la nuit. La norme NF SPEC67600 définit les recommandations quant au moment où certaines impulsions sont particulièrement efficaces:

De 8 à 10 heures:

La lumière doit avoir un effet stimulant afin de démarrer la journée entièrement éveillé (8 000 K et un éclairement vertical de 250 lx à l'œil).

De 13 à 14 heures:

À la pause déjeuner, l'éclairage doit être vivifiant afin d'éviter le « coup de pompe ».

De 18 à 20 heures:

En fin de journée, une lumière chaude apporte détente (3 000 K et un éclairement vertical de 200 lx à l'œil). L'éclairement et la couleur de lumière doivent être choisis en fonction de la tâche.

HUMAN CENTRIC LIGHTING

RYTHME CIRCADIEN

La lumière nous influence. Le matin, notre productivité est particulièrement élevée. Elle augmente jusqu'à midi puis décline en continu jusqu'au soir. Ces processus biologiques sont principalement commandés par la lumière du jour. Le concept d'éclairage HCL peut favoriser ce processus naturel de façon significative.



PRODUCTIVITÉ

Productivité
Le HCL favorise une productivité et une concentration accrues sur le lieu de travail.



SYNCHRONISATION

Synchronisation
Une commande d'éclairage HCL permet de concilier l'horloge interne et le cycle jour/nuit naturel.



CONFORT VISUEL

La lumière naturelle à une intensité lumineuse adaptée améliore le confort visuel.



SANTÉ

HCL favorise le rythme biologique naturel et procure davantage de bien-être.

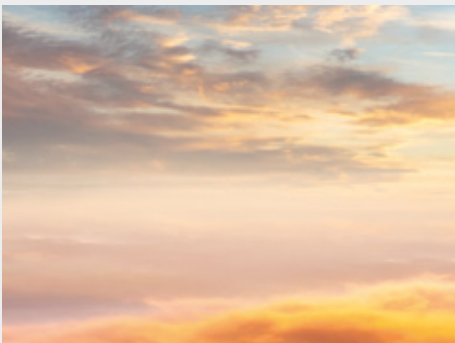

SPECTRE CHROMATIQUE

Spectre chromatique
Avec HCL, la lumière artificielle reproduit la dynamique de couleur naturelle des rayons du soleil tout au long de la journée.



AMÉNAGEMENT

Aménagement
Un éclairage réussi fait rayonner les surfaces et les couleurs d'une pièce. Grâce à Tunable White, la température de couleur de l'éclairage s'adapte de manière ciblée à la palette de couleurs de l'architecture d'intérieur. Avec nos luminaires, le rendu des couleurs (Ra) demeure constant sur tout le spectre de température de couleur à >80.



DYNAMISME ET ATMOSPHÈRE

La lumière dynamique transforme l'atmosphère de la pièce toujours en fonction des exigences spécifiques.



UTILISATION

Une lumière blanche et chaude à un faible niveau d'éclairage apaise et nous rend plus créatif. Elle convient de ce fait particulièrement aux espaces dédiés à la détente et au repos. Une lumière blanche et froide (> 5 000 K) nous réveille et nous rend productif. Son effet se déploie pleinement dans les pièces où les capacités mentales et physiques sont prioritaires.



COMMANDE DÉPENDANT DE LA LUMIÈRE DU JOUR

La lumière adéquate au bon moment



Lors de la planification d'une installation d'éclairage censée à la fois réduire la consommation d'énergie et renforcer le bien-être, l'utilisation de la lumière du jour est cruciale. Même si le ciel est couvert, l'intensité d'éclairage de la lumière du jour est bien plus élevée que celle de l'éclairage artificiel. Et : Contrairement à la lumière artificielle provenant d'une prise électrique, la lumière du jour est disponible gratuitement. Le rythme naturel de la lumière du jour et les variations de luminosité survenant tout au long de la journée ont un effet particulièrement agréable sur l'homme. Nous passons la majeure partie de la journée à l'intérieur de bâtiments et en

posant notre regard à l'extérieur, nous entrons en contact avec le temps, l'heure et les saisons. Une architecture avec des surfaces de fenêtres bien pensées ainsi qu'une commande dépendant de la lumière du jour orientée de manière optimale jouissent de tous ces avantages:

- Dans les bâtiments administratifs, jusqu'à 90% des frais énergétiques peuvent être économisés au travers d'une commande dépendant de la lumière du jour.
- Des ambiances d'éclairage dynamiques qui reproduisent les variations naturelles de la lumière du jour, stimulent le rythme biologique naturel des employés.

• Cela assure une plus grande acceptation de l'installation d'éclairage, un regain de bien-être et de productivité.

• Lorsque l'équilibre est parfait avec la commande des stores, quelle que soit la position du soleil, la pièce est baignée de lumière sans pour autant éblouir ni la réchauffer.



dimSmart!

Lumière personnalisée sans limite



Même au bureau, nous ne souhaitons pas nous passer d'un certain confort et aménageons notre lieu de travail selon nos besoins. Orientation de l'écran, position du siège ou hauteur de la table - tout est réglable à souhait. Pourquoi ne pas aussi régler la lumière de façon individuelle ? Elle peut ainsi livrer tout son potentiel et donne au lieu de travail une touche personnelle. dimSmart! fait de la lumière votre outil de travail personnalisé. Ce module, de la taille d'une boîte d'allumettes, est la solution à tous vos problèmes – dimSmart! est tout simplement intégré au luminaire DALI existant et commandé

via Bluetooth à partir d'une application gratuite. La commande via l'application est si simple qu'une formation par le technicien système est inutile : Vous installez l'application, configurez différents paramètres, tels que la luminosité et la couleur de lumière, les ambiances d'éclairage de votre choix et pouvez à tout moment les activer. Vous pouvez, via la fonction calendrier et minuterie, sauvegarder différentes ambiances en fonction du jour et de l'heure et vos ambiances favorites se déroulent automatiquement, quand vous le souhaitez. Bien entendu, nous assurons également la sécurité de vos données : le

système et ses paramètres sont protégés par mot de passe et par là de tout accès de tiers non autorisé. Vous n'avez pas à vous préoccuper de la mise à jour, car l'application charge toujours automatiquement les dernières mises à jour du système. Ainsi vous restez toujours à jour. Avec dimSmart!, l'éclairage de votre bureau devient un outil personnalisé.

LA FONCTION NUÉE

PLUS INTELLIGENT DANS LE GROUPE

La nature nous montre l'exemple : Dans la meute, les animaux sont bien souvent plus intelligents et plus performants que seuls. Une nuée d'oiseaux migrateurs est capable de parcourir des milliers de kilomètres sans dépenser trop d'énergie. De même, les poissons possèdent les meilleures chances de survie contre leurs prédateurs quand ils forment un banc. Ce principe bionique vaut également pour la technologie de commande au sein d'un bureau open-space : lorsque les drivers intelligents communiquent entre eux et réagissent à leur environnement en groupe, cela donne lieu à de tous nouveaux profils utilisateurs économes en énergie. C'est précisément dans l'open-space que le potentiel d'économie d'énergie au travers de la fonction de nuée est significatif, et ce sans autre effort des employés. Les luminaires communiquent entre eux par radio lorsqu'ils détectent un mouvement dans la pièce et ajustent le niveau de luminosité en conséquence. Grâce à cette intelligence de commande, plus aucun employé n'est obligé de rester seul dans l'obscurité, car un îlot de lumière se forme automatiquement autour de lui. La pièce demeure tangible et on s'y sent en sécurité. La lumière s'adapte à l'homme de façon entièrement automatique. Nos conseillers sont à votre disposition pour déterminer les profils utilisateurs dont votre bureau open-space peut bénéficier.

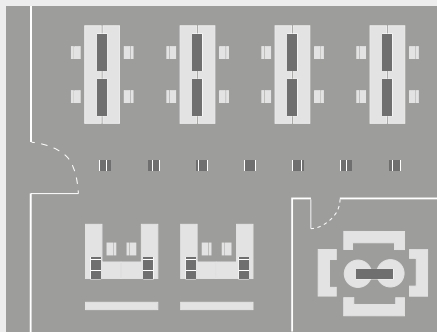

L'éclairage peut grâce à la fonction nuée être maintenu à un faible niveau économe en énergie, tant que la pièce est inoccupée (« niveau de fond »).

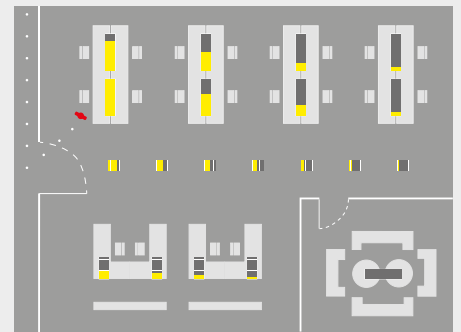

C'est seulement lorsqu'une personne entre dans la pièce que les luminaires autour de celle-ci basculent sur la pleine luminosité (« niveau tâche »). Les luminaires environnants demeurent alors à un niveau de luminosité faible.

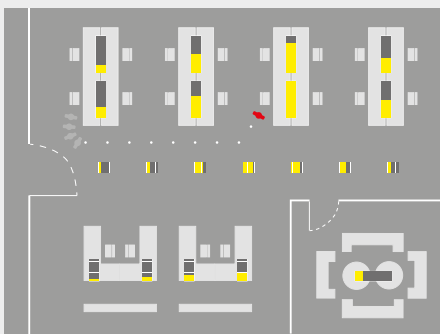

Si la personne se déplace dans la pièce, la lumière la suit là où elle va. De cette manière, seuls les luminaires éclairant réellement des personnes qui travaillent et se déplacent dans la pièce sont entièrement allumés.

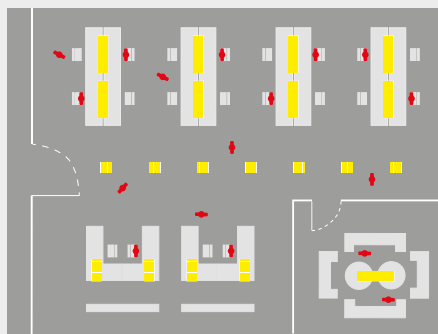

Si tous les employés sont présents, la pièce est entièrement éclairée.

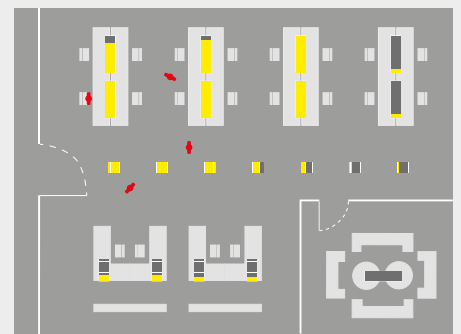

Lorsque les gens commencent à quitter la pièce pour la pause de midi, la lumière diminue progressivement à un niveau plus faible. Et en fin de journée, l'éclairage s'éteint complètement au bout d'un moment.



SOLUTIONS SUR-MESURE



La diversité et l'individualité architecturales exigent de plus en plus des solutions d'éclairage particulières. Dès la phase de planification, PERFORMANCE IN LIGHTING fait correspondre les idées de conception de votre client avec les conditions structurelles. Chaque étape de la conception se déroule en étroite consultation avec le client, le planificateur et l'architecte. Tout est donc possible : de faibles hauteurs de montage, des solives ou plafonds en béton, des designs qui sortent de l'ordinaire pour capter les regards, des accessoires fantaisistes, des solutions à LED personnalisées ou des outils de travail hautement performants.

PERFORMANCE IN LIGHTING redéfinit chaque objet et crée des solutions à LED personnalisées qui correspondent à vos idées et vos envies.

De plus, notre outil de planification primé, le LIGHT-PERFORMER®, vous permet de configurer votre propre solution d'éclairage en toute simplicité. Pour cela, aucune connaissances préalables ne sont nécessaires - notre LIGHT-PERFORMER® vous guide en toute sécurité tout au long de la configuration. Vous trouverez de plus amples informations sur notre configurateur aux pages suivantes.

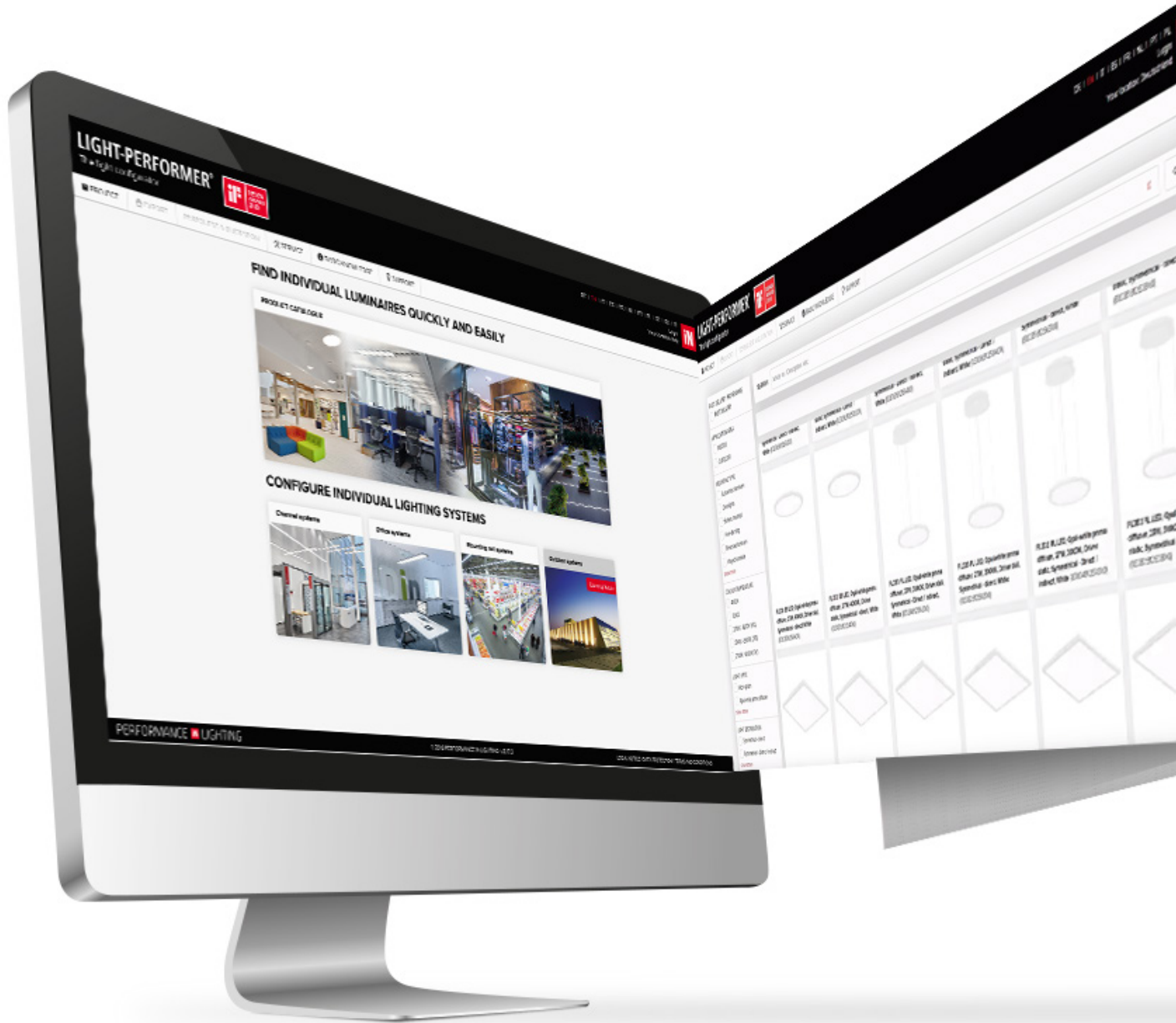

LIGHT-PERFORMER®

Une aide de qualité au service de la planification de vos projets

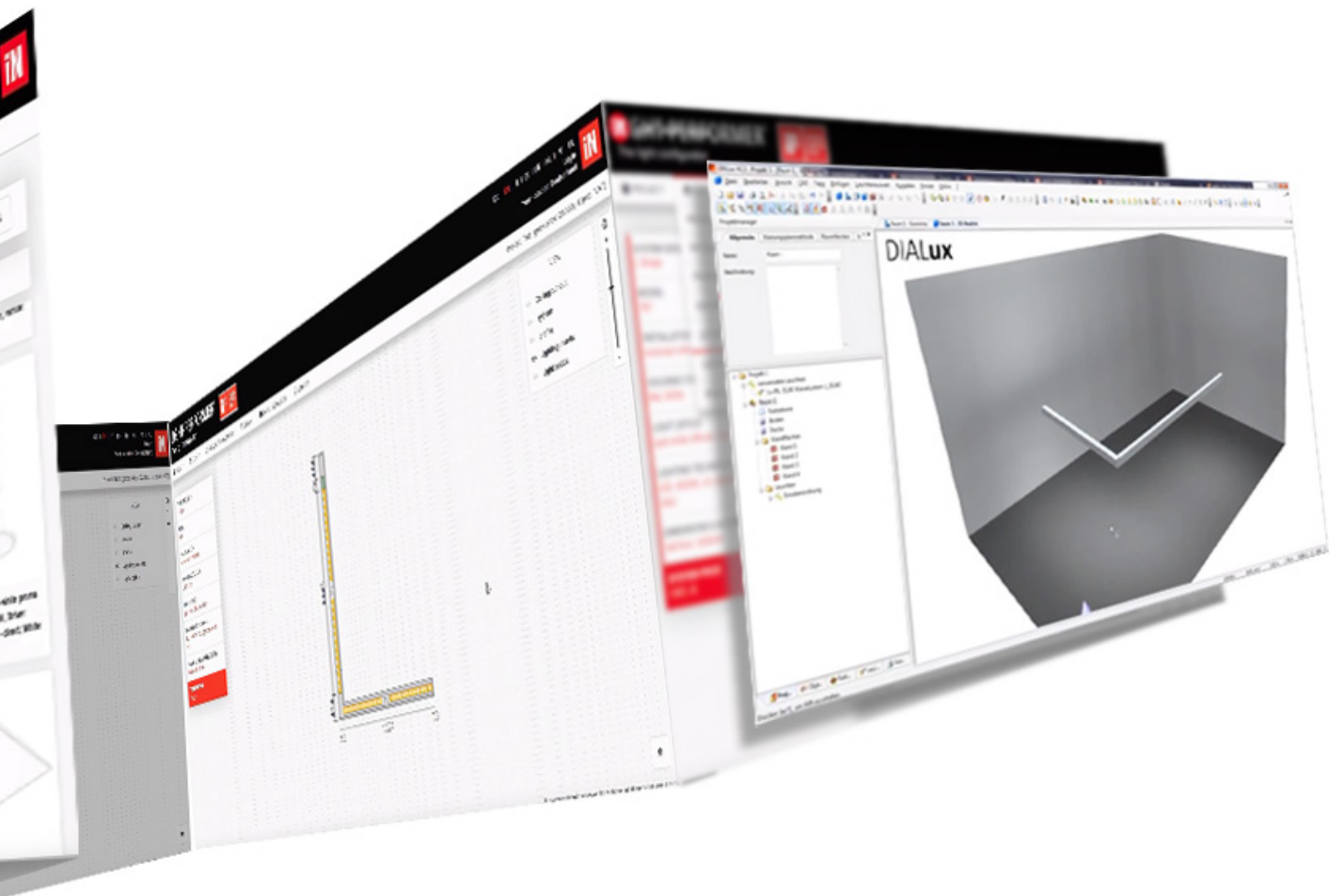

www.light-performer.com



YouTube video

Notre Light-performer® vous apporte la solution. Qu'il s'agisse de fichiers sur les techniques d'éclairage, de prix ou de configurations d'éclairage personnalisées - vous trouverez ici les informations et les données dont vous avez besoin de manière simple et rapide: www.light-performer.com. Ce n'est pas sans raison que le Light-performer® a été récompensé par le 3iF Design Award 2018 dans la catégorie Communication, Applications/Logiciels : Vous trouverez ici tous les matériaux pour l'ensemble de notre gamme de produits standard. En outre, en quelques minutes seulement, le LIGHT-PERFORMER® vous permet

de configurer des systèmes d'éclairage personnalisés même les plus complexes. Le programme vous fournit toutes les données pour votre sélection : Fiches techniques, schémas DXF, instructions de montage et prix bruts. Le LIGHT-PERFORMER® présente un autre avantage majeur : il génère un fichier Revit ou le fichier de calcul d'éclairage approprié pour votre système d'éclairage au format .ULD et .ROLF. Vous pouvez ensuite exporter les fichiers techniques d'éclairage dans le logiciel de planification d'éclairage en seulement deux clics. Plus besoin de chercher des informations pendant des heures et d'attendre les

prix : planifiez votre projet rapidement et confortablement avec LIGHT-PERFORMER® !

LIGHT-PERFORMER®

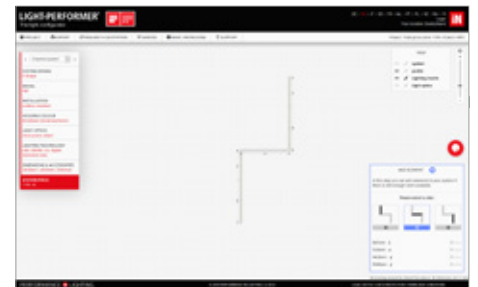

Le LIGHT-PERFORMER® offre une configuration rapide et modulaire en quelques passages. L'entière opération du configurateur d'éclairage est aisée et auto-expliquante; un système d'éclairage complexe sera entièrement configuré en 5 minutes. De petites touches d'information apportent des informations ultérieures et des conseils.

On peut aussi effectuer des modifications par la suite dans le "Mode Expert" - pour changer à nouveau le système configuré.



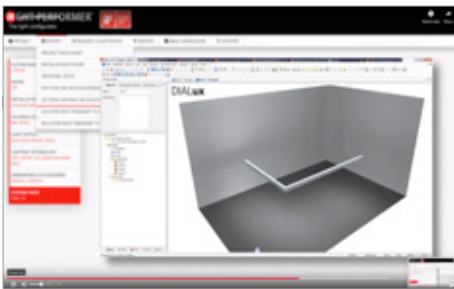

À la fin l'utilisateur finit par pouvoir choisir entre différentes options de rendement et, par exemple, de passer un fichier de données photométriques au logiciel de planning DIALUX (.uld). L'information technique et les résultats sont disponibles immédiatement.



L'entière configuration peut être classée dans un dossier - projet et repris plus tard.

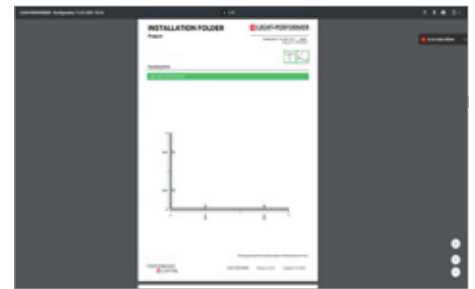

Pour chaque système lumineux, LIGHT-PERFORMER génère un manuel de montage individuel correspondant, en fonction de la phase de construction!

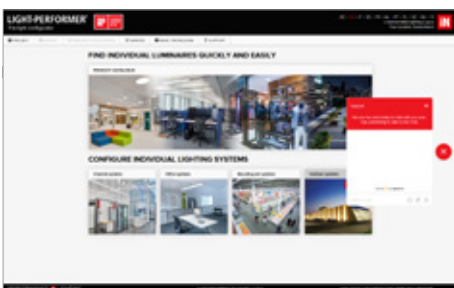

Fonction de discussion : Nos collaborateurs répondent à vos questions en ligne

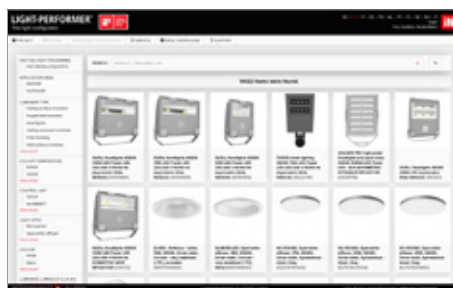

Cherchez et trouvez un certain produit parmi les 5.000 produits au catalogue.



Vous voudriez un devis? Vous avez besoin d'une assistance en ligne? Demandez-la d'un simple clic. Nos techniciens vous forment en ligne!



SOLUTIONS SUR-MESURE

Zalando headquarters | Munich | Germany | Berlin | Germany

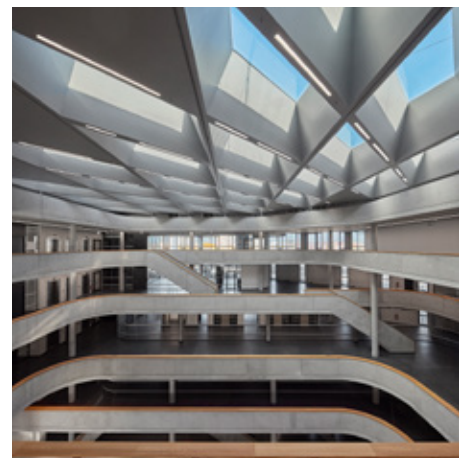
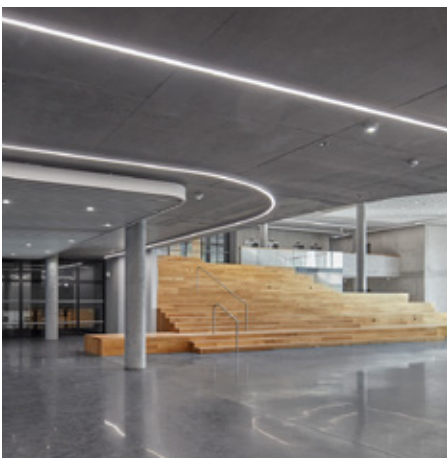



SOLUTIONS SUR-MESURE

Microsoft headquarters | Munich | Germany





SOLUTIONS SUR-MESURE

TAZ Berlin headquarters | Berlin | Germany

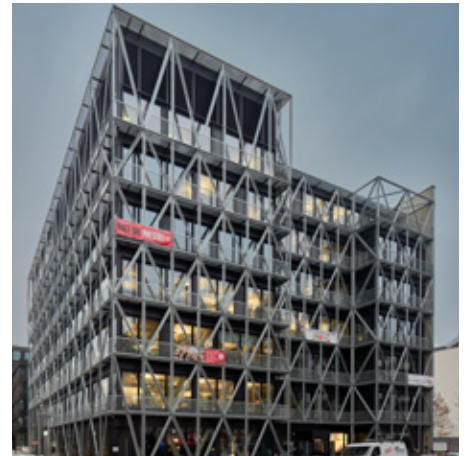
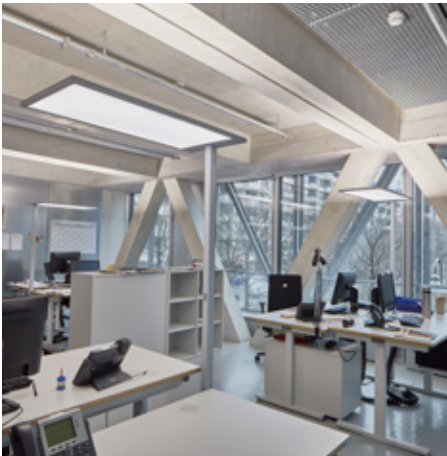
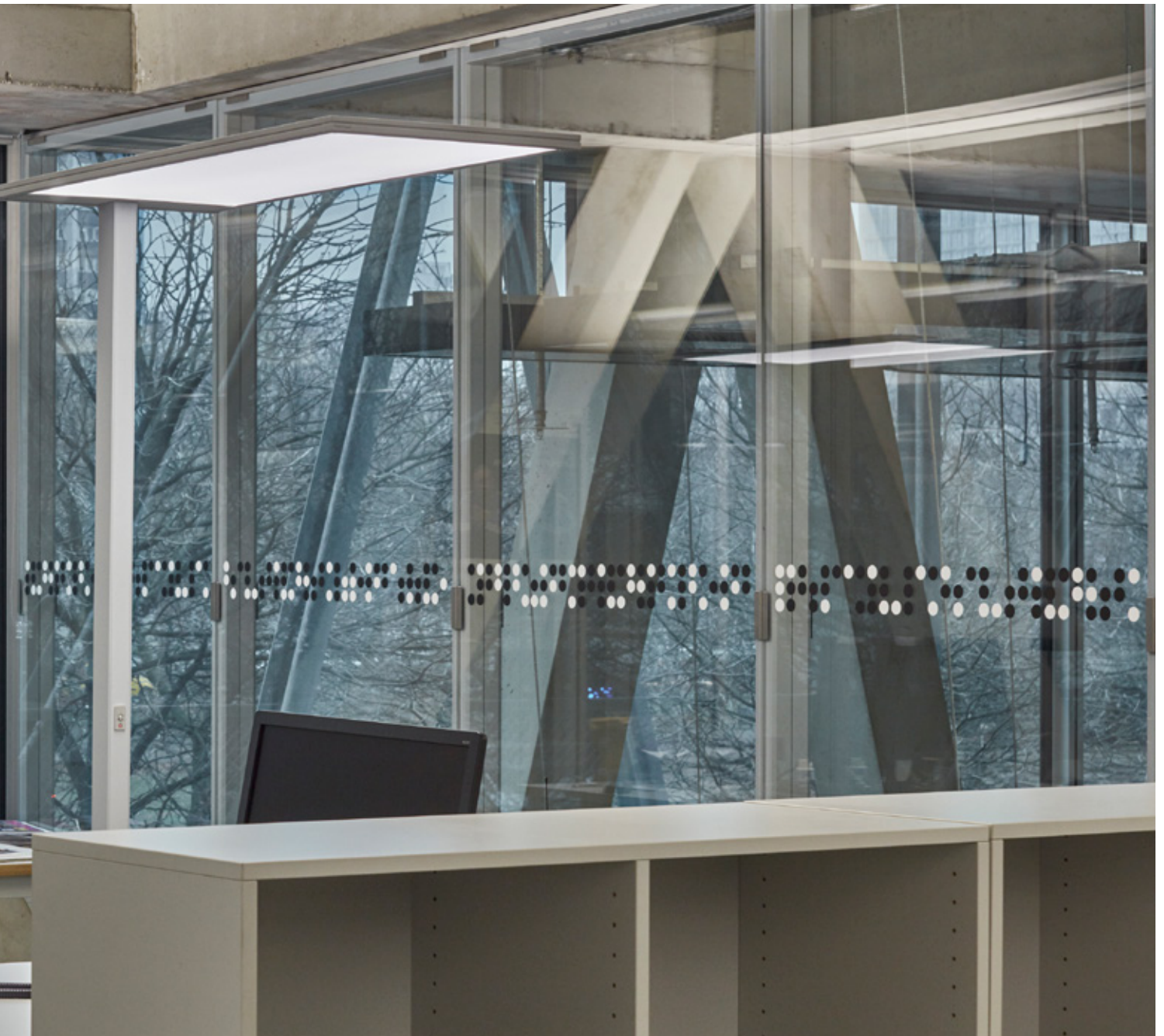



SOLUTIONS SUR-MESURE

Vetroin offices | Brescia | Italy





SOLUTIONS SUR-MESURE

Wisag offices | Frankfurt | Germany

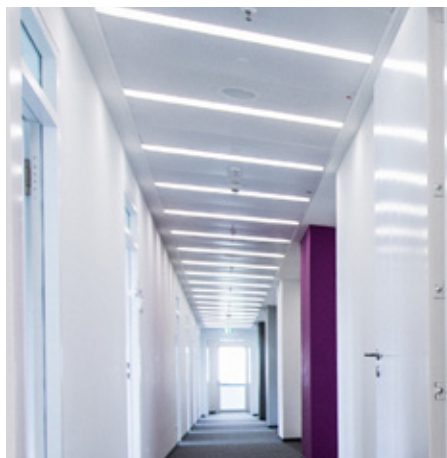



SOLUTIONS SUR-MESURE

Offices "Haus der Höfe" | Bonn | Germany

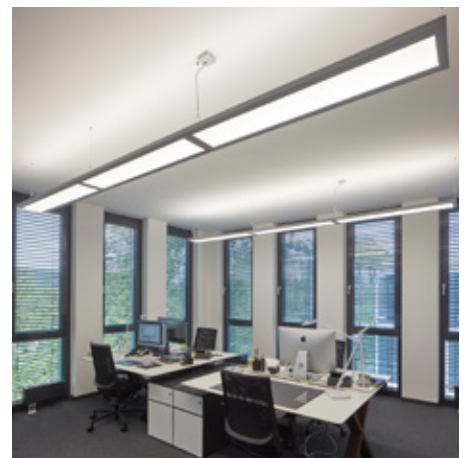
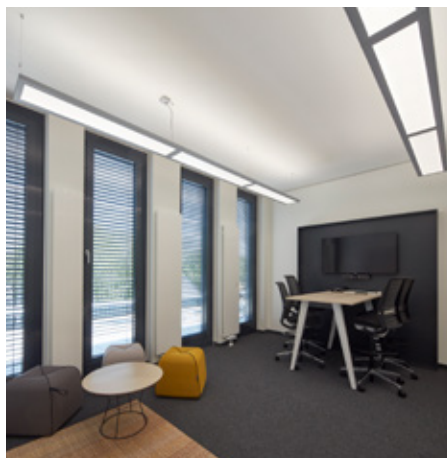



SOLUTIONS SUR-MESURE

Finstral customer centre | Goschheim | Germany





SOLUTIONS SUR-MESURE

Nordex offices | Hamburg | Germany

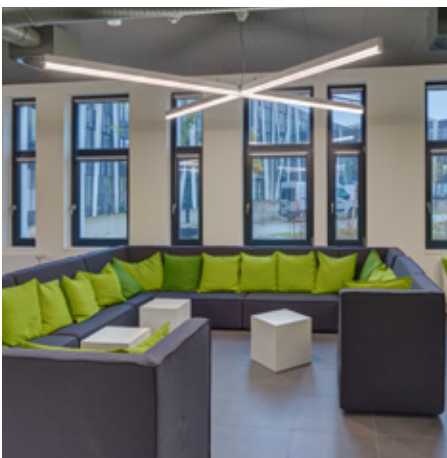



SOLUTIONS SUR-MESURE

Valetti cellar | Bardolino | Italy





Depuis toujours fidèle à l'objectif de placer le client et ses exigences au centre de ses efforts, PERFORMANCE iN LIGHTING dispose d'un vaste réseau commercial et de distribution structuré.

Outre une présence historique sur les marchés européens sur lesquels opèrent les filiales de production, le groupe exporte activement ses produits dans plus de 100 pays.

PERFORMANCE iN LIGHTING S.p.A.
Headquarters - Italy
Viale del Lavoro 9/11
37030 Colognola ai Colli
Verona - Italy
Tel. +39 045 61 59 211
Fax +39 045 61 59 292
info.it@pil.lighting

PERFORMANCE iN LIGHTING S.p.A.
Bergamo business unit
Via Provinciale 57
24050 Ghisalba
Bergamo - Italy
Tel. +39 0363 94 06 11
Fax +39 0363 94 06 90
info.it@pil.lighting

PERFORMANCE iN LIGHTING GmbH
Headquarters - Germany
Stapelner Str. 1+3
38644 Goslar - Germany
Tel. +49 (0) 5321 3777 0
Fax +49 (0) 5321 3777 99
info.de@pil.lighting

PERFORMANCE iN LIGHTING GmbH
München business unit
Hauptstraße 27
82008 Unterhaching - Germany
Tel. +49 (0) 89/66 54 76 87 230
Fax +49 (0) 89/66 54 76 87 19
info.de@pil.lighting

PERFORMANCE iN LIGHTING GmbH
Düsseldorf business unit
Leichlinger Str. 14
40764 Langenfeld - Germany
Tel. +49 (0) 21 73/2 71 99 10
Fax +49 (0) 21 73/2 71 99 29
info.de@pil.lighting

PERFORMANCE iN LIGHTING BE
Chaussée de Haecht, 1880
Haachtsesteenweg, 1880
1130 Bruxelles / Brussel - Belgium
Tel. + 32 2 705 51 51
Fax + 32 2 705 12 87
info.be@pil.lighting

PERFORMANCE iN LIGHTING NEDERLAND
Ronde Tocht 1 C
1507 CC Zaandam - The Netherlands
Tel. + 31 75 6708 706
info.nl@pil.lighting

PERFORMANCE iN LIGHTING FRANCE S.A.S.
Parc d'Activités de la Couronne des Prés
107 Avenue des Pâtis - CS 50608 Epône
78417 Aubergenville Cedex - France
Tel. +33 1 3090 5360
info.fr@pil.lighting

PERFORMANCE iN LIGHTING UK Ltd
Unit 4, Hepworth Park,
Brook Street, Lakeside,
Redditch, Worcestershire B98 8NZ - UK
Tel. +44 (0) 1527 58 49 26
Fax +44 (0) 1527 66 933
info.uk@pil.lighting

PERFORMANCE iN LIGHTING ESPAÑA S.A.
Pol. Industrial "La Llana"
c/Pont de Can Claverí, 58
08191 Rubí (Barcelona) - Spain
Tel. +34 93 699 5554
Fax +34 93 699 5045
info.es@pil.lighting

PERFORMANCE iN LIGHTING PORTUGAL
Estrada da Circunvalação 3558 / 3560
4435-186 Porto - Portugal
Tel. +351 229 770 624
Fax +351 229 770 699
info.pt@pil.lighting

PERFORMANCE iN LIGHTING FINLAND Oy
Tikkurikuja 1
00750 Helsinki - Finland
Tel. +358 10422 1860
Fax +358 10422 1861
info.fi@pil.lighting

PERFORMANCE iN LIGHTING USA, Inc.
2621 Keys Pointe
Conyers GA 30013 - USA
Phone +1 770 822 2115
Fax +1 770 822 9925
info.usa@pil.lighting

PERFORMANCE iN LIGHTING - ISRAEL
Moshav Hagor Meshke 401, P.O.B. 9102 PT.
Tel. +972 3 93 40 350
Fax +972 3 93 40 350
Mob +972 53 2280477

PERFORMANCE iN LIGHTING MIDDLE EAST
Dubai Airport Free Zone
P.O.Box. 371818, Dubai, U.A.E.
Tel. +971 4 2395146
info.me@pil.lighting



PERFORMANCE iN LIGHTING S.p.A

Viale del Lavoro 9/11
37030 Colognola ai Colli (VR) - Italy
T +39 045 61 59 211
F +39 045 61 59 393

www.performanceinlighting.com

PERFORMANCE iN LIGHTING FRANCE S.A.S.

Parc d'Activités de la Couronne des Prés
107 Avenue des Pâtis - CS 50608 Epône
78417 Aubergenville Cedex - France
T. +33 1 30 90 53 60

info.fr@pil.lighting